



Cal. .50



TRAINING FOR ENGAGEMENT



# HDR50L

OPERATING  
INSTRUCTIONS

[WWW.UMAREX.COM](http://WWW.UMAREX.COM)

<b>EN</b> 01 Muzzle	<b>DE</b> 01 Mündung	<b>FR</b> 01 Bouche	<b>ES</b> 01 Muzzle
02 Front sight	02 Korn	02 Guidon	02 Punto de mira
03 Laser switch off	03 Laser Ausschalter	03 Interrupteur d'arrêt du laser	03 Interruptor de apagado del láser
04 Cylinder lock	04 Trommelverriegelung	04 Verrou du barillet	04 Mecanismo de bloqueo del tambor
05 Rotary magazine	05 Trommelmagazin	05 Barillet	05 Cargador de tambor
06 Rear sight	06 Kimme	06 Cran de mire	06 Alza
07 Pressure indicator	07 Druckanzeiger	07 Indicateur de pression	07 Indicador de presión
08 Retaining screw	08 Befestigungsschraube	08 Vis de fixation	08 Tornillo de fijación
09 Trigger	09 Abzug	09 Détente	09 Gatillo
10 Trigger safety	10 Abzugszüngelsicherung	10 Sécurité de la détente	10 Seguro del gatillo
11 Laser switch on	11 Laser Einschalter	11 Interrupteur de mise en marche du laser	11 Riel Picatinny
12 Picatinny rail	12 Picatinny-Schiene	12 Rails picatinny	12 Láser
13 Laser	13 Laser	13 Laser	13 Encender el láser
<b>IT</b> 01 Muzzle	<b>RU</b> 01 Muzzle	<b>PL</b> 01 Muzzle	<b>TR</b> 01 Muzzle
02 Mirino	02 Мушка	02 Muszka	02 Arpacık
03 Interruttore di spegnimento del laser	03 Выключатель выключения лазера	03 Laser wyłączony	03 lazer kapalı
04 Dispositivo di bloccaggio del tamburo	04 Фиксатор барабана	04 Blokady bębna	04 Top kilidi
05 Serbatoio-caricatore a tamburo	05 Барабан	05 Wypychacz do łusek ładowniczych	05 Top şarjör
06 Tacca di mira	06 Прицельная планка	06 Szczerbina	06 Gez
07 Indicatore di pressione	07 Индикатор давления	07 Wskaźnik ciśnienia	07 Basınc göstergesi
08 Vite di fissaggio	08 Крепежный винт	08 Śruba mocująca	08 Sabitleme vidası
09 Grilletto	09 Спусковой крючок	09 Spust	09 Tetik
10 Sicura del grilletto	10 Предохранитель спускового крючка	10 Zabezpieczenie spustu	10 Tetik dili emniyeti
11 Interruttore laser acceso	11 Включение лазера	11 Laser włączony	11 lazer açık
12 Slitta Picatinny	12 Направляющая типа Picatinny	12 Szyna Picatinny	12 Picatinny rayı
13 Laser	13 Лазер	13 Laser	13 Laser

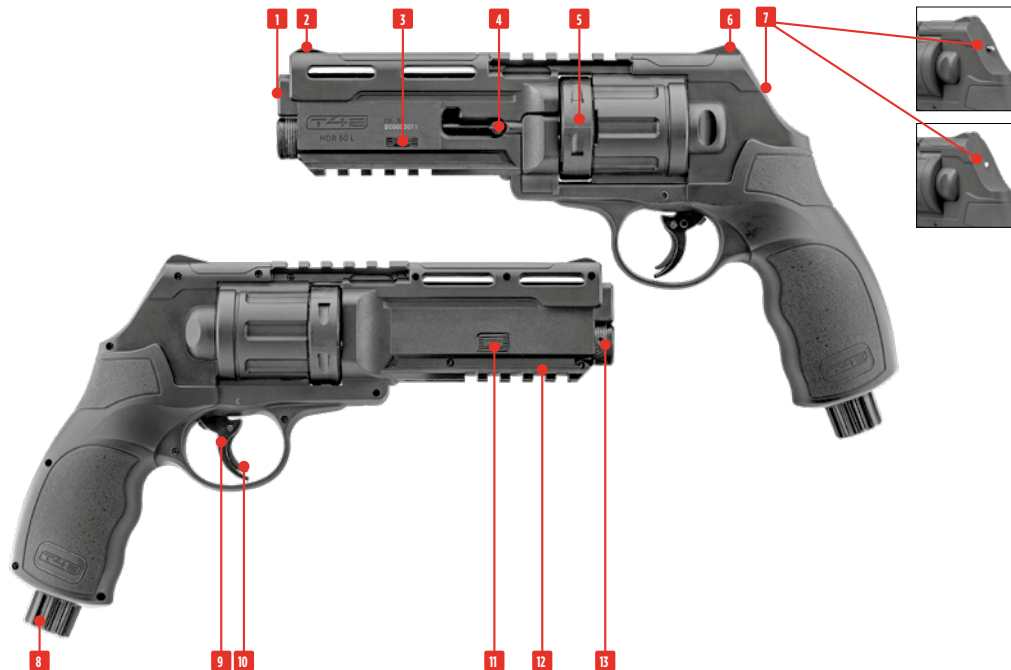

**CAUTION**

- Always make sure that the muzzle points in a safe direction.
- This airgun has an automatic trigger safety.

**ACHTUNG**

- Achten Sie stets darauf, dass die Mündung in eine sichere Richtung zeigt.
- Diese Airgun hat eine automatische Abzugszüngelsicherung.

**ATTENTION**

- Assurez-vous que la bouche est orientée dans une direction non dangereuse.
- Ce pistolet à air comprimé a un fusible à détente automatique.

**ATENCIÓN**

- Asegúrese de que la boca apunte siempre en una dirección segura.
- Esta pistola de CO<sub>2</sub> tiene un seguro automático de la lengüeta del gatillo automático.

**ATTENZIONE**

- Indirizzate l'arma sempre in una direzione sicura.
- Questa arma ad aria compressa è dotata di una sicura automatica del grilletto.

**ВНИМАНИЕ**

- Всегда следите за тем, чтобы ствол оружия был направлен в безопасную сторону.
- Это пневматическое оружие снабжено автоматическим предохранителем спускового крючка.

**UWAGA**

- Należy stale kontrolować czy lufa jest skierowana w bezpiecznym kierunku.
- Broń pneumatyczna posiada automatyczne zabezpieczenie mechanizmu spustowego.

**DIKKAT**

- Namlunun her zaman güvenli bir yöne doğrultulmuş olmasına dikkat edin.
- Bu havali silahın otomatik bir tetik emniyeti vardır.

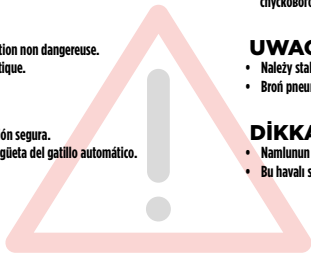



- Only use 12 g CO<sub>2</sub> capsules.
- For storage remove gas capsules.
- There may be a minor discharge of gas when you remove the gas capsules.

Make sure that your hands do not come into contact with discharged CO<sub>2</sub> gas. This may cause freezing of the skin. Do not expose the CO<sub>2</sub> cartridge to excessive heat and do not store it at temperatures exceeding 54 °C. Always adhere to the warnings and safety instructions of the manufacturer on the gas cartridge in respect to handling and storage of a CO<sub>2</sub> gas container.

- Verwenden Sie nur 12 g CO<sub>2</sub>-Kapseln.
- Für die Lagerung der Waffe CO<sub>2</sub>-Kapsel entnehmen!
- Beim Herausnehmen der CO<sub>2</sub>-Kapsel kann es zu einem leichten Austritt von CO<sub>2</sub> kommen.

Achten Sie darauf, dass Ihre Hände nicht mit austretendem CO<sub>2</sub>-Gas in Berührung kommen. Bei Kontakt mit der Hand kann es zu Erfrierungen kommen. Setzen Sie die CO<sub>2</sub>-Kapsel keiner großen Hitze aus und lagern Sie diese Behälter nicht bei Temperaturen über 54 °C. Halten Sie sich immer an die auf der CO<sub>2</sub>-Kapsel aufgedruckten Warn- und Sicherheitshinweise des Herstellers bezüglich Umgang und Lagerung der CO<sub>2</sub>-Kapsel.

- Utilisez seulement des capsules de CO<sub>2</sub> de 12 g.
- Retirez la capsule de CO<sub>2</sub> avant de ranger l'arme.
- En retirant la capsule de CO<sub>2</sub>, il est possible qu'une petite quantité de gaz s'échappe. Veillez à ce que vos mains n'entrent pas en contact avec le gaz CO<sub>2</sub> qui s'échappe. Le contact avec la peau peut entraîner des gelures. Ne soumettez pas les capsules de CO<sub>2</sub> à une chaleur trop importante et ne les stockez pas à des températures supérieures à 54 °C. Respectez toujours les consignes de sécurité et avertissements figurant sur la capsule de CO<sub>2</sub> relatifs à l'utilisation et au stockage de capsules de CO<sub>2</sub>.

- Utilice únicamente cápsulas CO<sub>2</sub> de 12 g.
- Para guardar el arma extraiga los cápsulas de CO<sub>2</sub>.
- Al extraer el cápsula de CO<sub>2</sub>, es posible que se escape una pequeña cantidad de gas. Procure que sus manos no entren en contacto con el CO<sub>2</sub> en caso de fuga, ya que un eventual contacto con la piel puede causar congelación. No exponga el cápsula de CO<sub>2</sub> a un calor excesivo ni lo guarde a temperaturas superiores a los 54 °C. Observe siempre las advertencias e instrucciones de seguridad del fabricante sobre la manipulación y el almacenamiento del cápsula de aire comprimido.



- Usare solo le capsula CO<sub>2</sub> 12 g.
- Prima di riporre l'arma, togliere la capsula CO<sub>2</sub>!
- Durante l'estrazione della capsula CO<sub>2</sub> può verificarsi una leggera fuoriuscita di gas CO<sub>2</sub>.

Raccomandiamo di prestare attenzione affinché le mani non vengano a contatto con il gas CO<sub>2</sub>, che fuoriesce dall'arma. L'eventuale contatto con la pelle potrebbe provocare congelamenti. Non esporre le capsula CO<sub>2</sub> a fonti di calore eccessivo e conservarle in contenitori a temperature non superiori a 54 °C. Osservare sempre le avvertenze e le norme di sicurezza del produttore stampate sulla capsula relative all'utilizzo e alla conservazione delle capsula CO<sub>2</sub>.

- Применять только баллончики с 12 г CO<sub>2</sub>.
- При постановке оружия на хранение вынимать баллончик CO<sub>2</sub>!
- При извлечении баллончика CO<sub>2</sub> может произойти незначительная утечка CO<sub>2</sub>. Обратите внимание на то, чтобы Ваши руки не соприкасались с выходящим газом CO<sub>2</sub>. При контакте с кожей может наступить обморожение. Берегите баллончик с газом CO<sub>2</sub> от перегрева и не храните его при температуре выше 54 °C. Всегда соблюдайте напечатанные производителем на баллончике CO<sub>2</sub> указания по мерам безопасности в отношении обращения и хранения баллончика CO<sub>2</sub>.
- Proszę używać tylko naboju 12 g CO<sub>2</sub>.
- Broń należy przechowywać bez naboju CO<sub>2</sub>!
- Przy wyładowaniu naboju CO<sub>2</sub> może dojść do małego wycieku dwutlenku węgla. Proszę chronić ręce przed zetknięciem z wyciekającym dwutlenku węgla. W kontakcie CO<sub>2</sub> ze skórą może dojść do odmrożeń. Naboju CO<sub>2</sub> nie należy wystawiać go na działanie wysokiej temperatury, proszę przechowywać go poniżej w temp 54°C. Proszę przestrzegać wskazówek producenta dot. zasad bezpieczeństwa przy obsłudze i przechowywaniu naboju CO<sub>2</sub>. Informacje te znajdują Państwo na naboju.

- Sadece 12 g'lık CO<sub>2</sub> kapsülleri kullanın.
- Silahı saklamadan önce CO<sub>2</sub> kapsülünü çıkarın!
- CO<sub>2</sub> kapsülünü çıkarırken biraz CO<sub>2</sub> sızabilir. Ellerinizin silahtan çıkan CO<sub>2</sub> gazıyla temas etmesine dikkat edin. Elinizle temas halinde deride donmalar oluşabilir. CO<sub>2</sub> kapsülünü aşırı sıcak koşullara maruz bırakmayın ve bu kapları 54 °C'den daha sıcak ortamlarda saklamayın. CO<sub>2</sub> kapsülü üzerinde yer alan, CO<sub>2</sub> kapsülünün kullanım ve saklanmasıyla ilgili basılı üretici uyarı ve güvenlik bilgilerine daima uyun.

**3**

INSERT CO<sub>2</sub> CAPSULE • CO<sub>2</sub>-KAPSEL EINSETZEN • INSÉRER LA CAPSULE DE CO<sub>2</sub> • INSERTAR LA CÁPSULA DE CO<sub>2</sub>  
INSERIRE LA CAPSULA DI CO<sub>2</sub> • ВСТАВЬТЕ КАПСУЛЫ С CO<sub>2</sub> • WŁOŻYĆ KAPSUŁĘ CO<sub>2</sub> • CO<sub>2</sub> KAPSÜLÜ YERLEŞTİRİN



**4** CHANGING THE CO<sub>2</sub> CAPSULE • AUSTAUSCHEN DER CO<sub>2</sub>-KAPSEL • REMPLACEMENT DE LA CAPSULE DE CO<sub>2</sub> • SUSTITUCIÓN DE LA CÁPSULA DE CO<sub>2</sub> • SOSTITUZIONE DELLA CAPSULA DI CO<sub>2</sub> • ЗАМЕНА КАПСУЛЫ СО<sub>2</sub> • WYMIANA KAPSUŁY CO<sub>2</sub> • CO<sub>2</sub> KAPSULÜNÜN DEĞİŞTİRİLMESİ

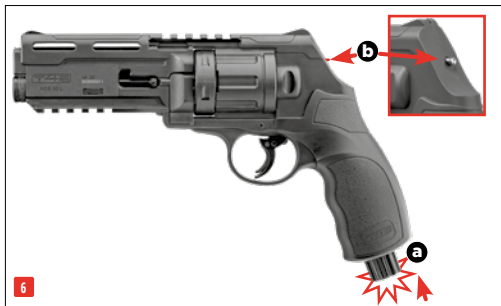
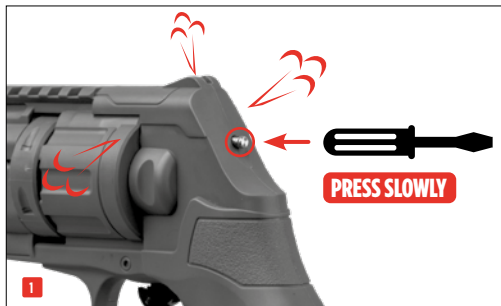



**Never use the following balls:** (1) with edges, (2) both halves not aligned, (3) used, soiled. Use of unsuitable projectiles will void the warranty.

**Verwenden Sie auf keinen Fall folgende Kugeln:** (1) mit Grat, (2) versetzte Hälften, (3) gebraucht, verschmutzt. Bei Gebrauch ungeeigneter Geschosse erlischt die Garantie.

**N'utilisez jamais des billes BB :** (1) avec angles (2) aux moitiés décalées (3) usagées ou sales. L'utilisation de projectiles inappropriés entraîne l'annulation de la garantie.

**No utilice en ningún caso bolas:** (1) con rebabas, (2) con mitades desplazadas, (3) usadas o sucias. Si se utilizan proyectiles distintos de los apropiados, quedará anulada la garantía.

**In ogni caso non usare i seguenti pallini:** (1) deformati, (2) conmetà sfalsate, (3) usati, sporchi. La garanzia decade in caso di uso di proiettili non adatti.

**Ни в коем случае не используйте следующие пули:** (1)с зазубринами, (2)со смещенными половинками, (3)использованные или загрязненные пули. При использовании непредназначенных пули, для данного типа оружия зарядов гарантия теряет силу.

**Proszę w żadnym wypadku nie używać następujących kulek:** (1) z zadziorami, (2) z przestawionymi połówkami, (3) używanych i zabrudzonych. W przypadku stosowania niewłaściwych pocisków gwarancja wygasa.

**Kesinlikle şu tür mermiler kullanmayın:** (1) çapaklı, (2) yarıları ofsetli, (3) kullanılmış, kirli. Uygun olmayan mühimmat kullanılması halinde garanti geçersiz hale gelir.

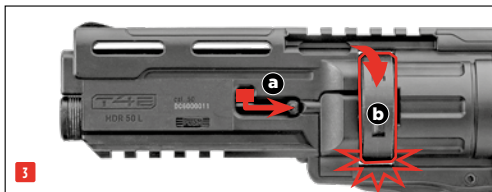
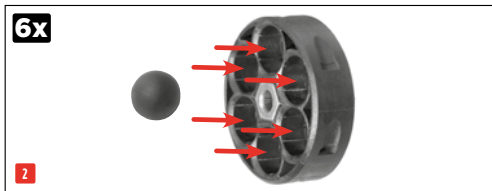



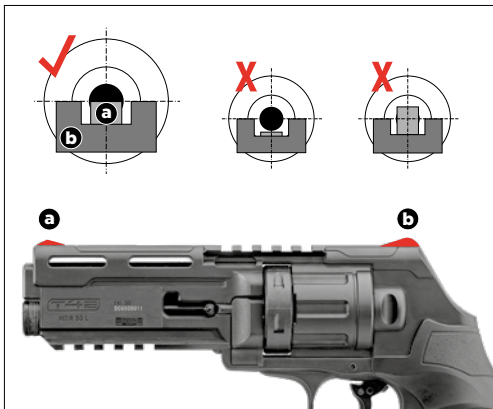

If more than 18 shots are fired in rapid succession, the system might freeze temporarily, causing brief leakage. To avoid malfunctions, make sure that the cylinder magazine is locked in place after you insert it.

Nach mehr als 18 Schuss direkt hintereinander kann es zur vorübergehenden Einfrierung des Systems kommen, welche kurzzeitige Undichtigkeiten hervorrufen kann. Achten Sie darauf, dass die Trommel nach dem Laden immer eingerastet ist, sonst kann es zu Fehlfunktionen / Störungen kommen.

Après plus de 18 tirs consécutifs, un blocage provisoire du système peut se produire et entraîner des fuites de courte durée. Assurez-vous que le barillet est toujours bien enclenché après sa mise en place, sans quoi il pourrait entraîner des problèmes/dysfonctionnements.

Tras una sucesión de más de 18 disparos seguidos, puede producirse un bloqueo temporal del sistema, que puede causar fugas de corta duración. Después de colocar el tambor, asegúrese siempre de que haya encajado, pues de lo contrario pueden producirse fallos / mal funcionamiento.

Dopo più di 18 colpi consecutivi, potrebbe subentrare un temporaneo congelamento del sistema che potrebbe causare brevi perdite. Assicuratevi che il tamburo sia sempre innestato dopo l'inserimento, in caso contrario potrebbero verificarsi guasti / malfunzionamenti.

После более чем 18 выстрелов непосредственно один за другим может произойти временное замораживание системы, которое может вызвать кратковременные негерметичности. Удостоверьтесь в том, чтобы барабан всегда фиксировался после вставления, так как в противном случае может произойти неисправность / выход из строя.

Po wykonaniu więcej niż 18 strzałów w krótkich odstępach czasu może dojść do przejściowego zamarznięcia systemu, co z kolei może powodować krótko trwające nieszczelności. Należy się upewnić, czy po włożeniu bębnek jest dobrze zaczepiony i osadzony, w przeciwnym razie mogą wystąpić zaktócenia i usterki.

Peş peşə 18'den fazla atış yapıldıktan sonra sistem geçici olarak donabilir, bu da kısa süreli sızdırmalara yol açabilir. Topu yerleştirdikten sonra daima yerine oturduğundan emin olun, aksi halde aksaklıklar / fonksiyon bozuklukları meydana gelebilir.

**7**

SHOOTING • SCHIESSEN • TIR • DISPARO  
 TIRO • СТРЕЛЬБА • MOŻNA ODDAĆ STRZAŁ • ATIŞ YAPMAK

**8**

BATTERY CHANGE • BATTERIEWECHSEL • CHANGEMENT DE LA  
 BATTERIE • CAMBIO DE LA BATERÍA • SOSTITUZIONE BATTERIA • ЗАМЕНА  
 ЭЛЕМЕНТОВ ПИТАНИЯ • WYMIANA BATERII • PIL DEĞİŞİMİ

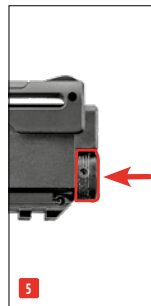
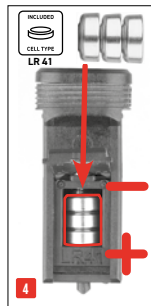
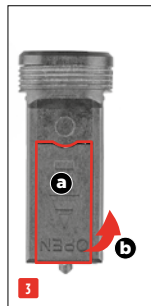
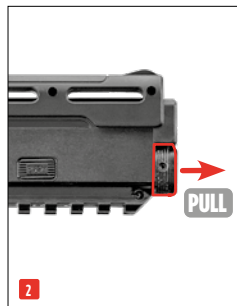



**Note:** Only mount the laser on an unloaded weapon. Always make sure that the muzzle points into a safe direction. In order to avoid injury, switch the laser off during the mounting of the unit.

**Hinweis:** Montieren Sie den Laser nur auf eine entladene Waffe. Achten Sie darauf, dass die Mündung in eine sichere Richtung zeigt. Den Laser bei der Montage ausschalten um Verletzungen zu vermeiden.

**Remarque :** Ne montez le laser que sur une arme non chargée. Assurez-vous que la bouche est orientée dans une direction non dangereuse. Afin d'éviter des blessures éteignez le laser durant le montage.

**Nota:** Sólo monte el láser en un arma descargada. Procure que la boca apunte en una dirección segura. Para evitar heridas apague el láser durante el montaje.

**Nota:** montare il laser soltanto ad arma scarica. Assicurarsi che la bocca dell'arma sia orientata in una direzione sicura. Spegnerne il laser durante il montaggio per evitare lesioni.

**Указание.** Монтируйте лазер только на разряженное оружие. Следите за тем, чтобы дуло было направлено в безопасном направлении. Во избежание травм выключайте лазер перед монтажом.

**Wskazówka:** Laser należy montować wyłącznie na rozładowanej broni. Pamiętaj, aby wylot lufy był skierowany w bezpiecznym kierunku. Wyłączyc laser na czas montażu, aby uniknąć obrażeń.

**Уяри:** Lazeri sadece boşaltılmış silaha takin. Namlusunu güvenli bir yöne doğru yönelmeye dikkat edin. Yaralanmalardan korunmak için lazeri silaha takarken kapatın.

### CAUTION

1. Never point the laser beam at people.
2. Do not look into the direct beam or a reflection.
3. If light from the laser hits your eyes, close them and turn your head away from the source.
4. Manipulation of the laser device is not permitted.
5. Keep these instructions in a safe place and pass them on to the next user if the laser device changes hands.

### ACHTUNG

1. Den Laserstrahl nicht auf Personen richten.
2. Nicht in den direkten oder reflektierten Strahl blicken.
3. Falls Laserstrahlung ins Auge trifft, sind die Augen bewusst zu schließen und der Kopf sofort aus dem Strahl zu bewegen.
4. Manipulationen (Änderungen) an der Lasereinrichtung sind unzulässig.
5. Diese Gebrauchsanleitung ist aufzubewahren und bei Weitergabe der Lasereinrichtung mitzugeben.

### ATTENTION

1. Ne pas pointer le rayon laser sur des personnes.
2. Ne pas regarder le rayon projeté directement ou par réflexion.
3. Si le rayon laser pénètre dans l'œil, fermer immédiatement les yeux et bouger la tête de manière à ne plus être dans le champ du rayon.
4. Aucune manipulation (modification) ne doit être entreprise sur le dispositif laser.
5. Le présent mode d'emploi doit être conservé et joint au dispositif laser si celui-ci est transmis à une autre personne.

### ATENCIÓN

1. No apunte con el rayo láser a una persona.
2. No mire directamente el rayo directo o reflejado.
3. Si el rayo láser incide en un ojo, cierre los ojos y retire inmediatamente la cabeza de área de incidencia del rayo.
4. No están permitidas las manipulaciones (modificaciones) del dispositivo láser.
5. Guarde este manual y entréguelo junto al dispositivo láser.

**ATTENZIONE**

1. Non indirizzare il raggio laser verso persone.
2. Non guardare il raggio diretto o riflesso.
3. Qualora il raggio laser colpisce l'occhio, chiudere gli occhi e spostare immediatamente la testa al di fuori del raggio.
4. Non sono ammesse manipolazioni (modifiche) al dispositivo laser.
5. Le presenti istruzioni per l'uso devono essere conservate e consegnate unitamente al dispositivo laser in caso di cessione.

**ВНИМАНИЕ!**

1. Не направляйте лазерный луч в сторону людей.
2. Не допускайте попадания прямого или отраженного лазерного луча в глаза.
3. В случае попадания лазерного луча в глаза немедленно закройте их и уберите голову с линии прохождения луча.
4. Манипуляции (внесение изменений) с лазерным устройством запрещены.
5. Данную инструкцию по применению следует сохранить, а при передаче лазерного устройства — передать вместе с устройством.

**UWAGA**

1. Nie kierować promienia lasera na ludzi.
2. Nie spoglądać bezpośrednio w promień lub jego odbicie.
3. Jeżeli promień lasera trafi w oko, należy je świadomie zamknąć i natychmiast odchylić głowę.
4. Manipulacje przy urządzeniu laserowym (jego modyfikacje) są niedozwolone.
5. Niniejszą instrukcję należy zachować i wręczyć nowemu właścicielowi w razie przekazania urządzenia laserowego.

**DIKKAT**

1. Lazer ışını insanlara doğru yöneltmeyin.
2. Doğrudan veya dolaylı olarak ışına bakmayın.
3. Lazer ışını göze isabet ettiğinde gözlerinizi kapatıp başınızı derhal başka bir yöne çevirin.
4. Lazer mekanizması üzerinde tahrifat (değişiklik) yapılması yasaktır.
5. Bu kullanma talimatı saklanmalı ve lazer mekanizması başkalarına verildiğinde birlikte teslim edilmelidir.



**EN** UMAREX GmbH & Co. KG hereby confirms that this product was manufactured and tested in conformity with the standards, directives and normative documents currently applicable in the EU. Safety instructions, additional information and data sheets for this product can be downloaded from our website at [www.umarex.com](http://www.umarex.com).

**DE** Die Firma UMAREX GmbH & Co. KG bestätigt hiermit, dass dieses Produkt in Übereinstimmung mit den derzeit in der EU geltenden Standards, Richtlinien oder Normen hergestellt und geprüft wurde. Für nähere Informationen, Sicherheits- und Zusatzhinweise sowie Datenblätter zum Download für dieses Produkt besuchen Sie unsere Homepage [www.umarex.de](http://www.umarex.de)

**FR** La société UMAREX GmbH & Co. KG atteste par la présente que ce produit a été fabriqué et contrôlé en conformité avec les standards, directives et normes actuellement en vigueur dans l'UE. Pour obtenir de plus amples informations, notamment sur la sécurité, ou pour télécharger des fiches techniques concernant ce produit, veuillez vous rendre sur notre site Internet [www.umarex.com](http://www.umarex.com)

**ES** UMAREX GmbH & Co. KG declara que este producto ha sido fabricado y probado de acuerdo con los estándares, directrices o normas vigentes en la UE. Para obtener información más detallada, instrucciones adicionales y de seguridad así como para descargar las fichas técnicas de este producto visite nuestra página web [www.umarex.com](http://www.umarex.com)

**IT** La ditta UMAREX GmbH & Co. KG con la presente attesta che il prodotto è stato fabbricato e verificato in conformità a standard, direttive o normative vigenti nell'UE. Per maggiori informazioni, avvertenze relative alla sicurezza e accessorie, nonché schede tecniche da poter scaricare per questo prodotto, visitate la nostra homepage [www.umarex.de](http://www.umarex.de)

**RU** Фирма UMAREX GmbH & Co. KG настоящим подтверждает, что данный продукт изготовлен и испытан в соответствии с действующими в настоящее время в ЕС стандартами, директивами и нормативными документами. Для получения более подробной информации, указаний по технике безопасности и дополнительных указаний, а также технических паспортов для загрузки по данному продукту посетите наш веб-сайт [www.umarex.de](http://www.umarex.de).

**PL** Firma UMAREX GmbH & Co. KG potwierdza niniejszym, że produkt wyprodukowano i sprawdzono zgodnie z aktualnie obowiązującymi standardami UE, dyrektywami i normami. Blizsze informacje, wskazówki bezpieczeństwa, dodatkowe wskazówki dotyczące produktu oraz karty produktu można znaleźć na stronie [www.umarex.de](http://www.umarex.de)

**TR** UMAREX GmbH & Co. KG firması işbu belge ile; bu ürünün Avrupa Birliğinde halihazırda geçerli olan standart, direktif veya normlara uygun olarak üretilip kontrol edildiğini onaylar. Daha ayrıntılı bilgiler, güvenlik uyarıları, ek açıklamalar ve bu ürünün indirilmesi ile ilgili teknik bilgi formları için lütfen [www.umarex.de](http://www.umarex.de) adresindeki sitemizi ziyaret ediniz.

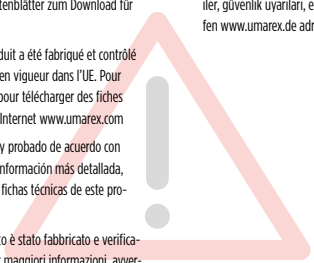



System / Power Source • System / Antrieb • Système / Source de Propulsion  
 Sistema / Propulsión • Sistema / Alimentazione • Система/Источник энергии  
 System / Zródło • Sistem / Enerji kaynağı

CO<sub>2</sub> revolver / 12 g CO<sub>2</sub> capsule • CO<sub>2</sub>-Revolver / 12 g CO<sub>2</sub>-Kapsel • Revolver à CO<sub>2</sub> / Capsule de CO<sub>2</sub> 12 g • Revolver CO<sub>2</sub> /  
 Cápsula de 12 g de CO<sub>2</sub> • Revolver CO<sub>2</sub> / Capsula CO<sub>2</sub> 12 g • Револьвер CO<sub>2</sub> / Баллончик с 12 г CO<sub>2</sub> • Revolver CO<sub>2</sub> / kapsula  
 CO<sub>2</sub> 12 g • CO<sub>2</sub> Altıpatlar / 12 g'lık CO<sub>2</sub> kapsülü

Caliber / Ammo • Kaliber / Munition • Calibre / Munitions • Kaliber / Munición  
 Calibro / Munizioni • Калибр • Kaliber / Amunicja • Kalibre / Mühimmat

.50

Capacity • Kapazität • Capacité • Capacidad  
 Capacità • Емкость магазина • Pojemność magazynka • Şarjör kapasitesi

6

Energy / Velocity • Energie / Geschwindigkeit • Énergie / Vitesse  
 Energia / Velocidad • Energia / Velocità • Энергия / Скорость полета пули  
 Energia / Prędkość • Enerji / Mermi hızı

&lt;11 J : 145 m/s

Sights / Visierung • Dispositif de visée • Dispositivo visor • Mire  
 Прицельное приспособление • Przyrządy celownicze • Nisgah

Fixed front and rear • Kimme und Korn fest • Punto de mira y visor fijos • Mirino e tacca di mira fissi • Прицельная планка и  
 мушка неподвижные • Szczerbina i muszka - nieregulowane • Gez ve arpacık sabit

Trigger • Abzug • Détoné • Accion • Scatto • Спусковой механизм • Spust • Tetik

Double Action Only (DAO) • Double-Action Only (DAO) • Double Action uniquement (DAO) • Sólo Doble Acción (DAO) • Solo  
 Doppia Azione (DAO) • Ударно-спусковой-механизм (УСМ) • Mechanizm spustowy wyłącznie podwójnego działania (DAO)  
 Sadece çift hareketli (DAO)

Safety • Sicherung • Sécurité • Seguro  
 Sikura • предохранитель • Bezpiecznik • Emniyet

Trigger safety • Abzugszüngelsicherung • Sécurité de la détente • Seguro de la lengüeta del gatillo  
 Sicura del grilletto • Предохранитель спускового крючка • Zabezpieczenie spustu • Tetik dili emniyeti

Barrel length • Lauflänge • Logueur canon • Longitud del cañón  
 Lunghezza canna • Длина ствола • Długość lufy • Namlu uzunluğ

119 mm

Dangerous area up to • Max. Gefahrenbereich bis zu • Zone de danger s'étendant  
 Distancia máxima de peligro • Distanza massima di pericolo • Макс. протяженность  
 опасной зоны • Maks. obszar zagrożenia do • Maksimum tehlike alanı

350 mm

Weight • Gewicht • Poids • Peso • Peso • Вес • Waga • Ağırlık

710 g

Overall length • Gesamtlänge • Longueur • Longitud  
 Lunghezza • Длина • Długość całkowita • Toplam uzunluk

267 mm

**PROBLEMS • PROBLEME  
 DYSFONCTIONNEMENTS • PROBLEMAS  
 PROBLEMI • ПРОБЛЕМЫ  
 PROBLEMY • PROBLEMLER**
**POSSIBLE CAUSES • MÖGLICHE GRÜNDE  
 CAUSES POSSIBLES • POSIBLES CAUSAS  
 POSSIBILI CAUSE • ВОЗМОЖНЫЕ ПРИЧИНЫ  
 MOŽLIWE PRZYCZYNY • OLASI NEDENLER**

<b>PROBLEMS • PROBLEME          DYSFONCTIONNEMENTS • PROBLEMAS          PROBLEMI • ПРОБЛЕМЫ          PROBLEMY • PROBLEMLER</b>	<b>POSSIBLE CAUSES • MÖGLICHE GRÜNDE          CAUSES POSSIBLES • POSIBLES CAUSAS          POSSIBILI CAUSE • ВОЗМОЖНЫЕ ПРИЧИНЫ          MOŽLIWE PRZYCZYNY • OLASI NEDENLER</b>		
	Safety activated Waffe gesichert Sécurité de l'arme enclenchée Seguro activado Sicura attivata Оружие стоит на предохранителе Broń zabezpieczona Silah emniyette	CO <sub>2</sub> capsule not pierced CO <sub>2</sub> -Kapsel nicht angestoßen Capsule de CO <sub>2</sub> non percée rcée Cápsula de CO <sub>2</sub> sin perforar Capsula a CO <sub>2</sub> non bucata Отсутствие накола баллончика с CO <sub>2</sub> Nabój CO <sub>2</sub> nie przekłuty CO <sub>2</sub> kapsülü delinmemiş	Dirty barrel Lauf verschmutzt Canon encrassé Cañón sucio Canna sporca internamente Ствол загрязнен Zanieczyszczona lufa Namlu kirli
Gun does not shoot • Waffe schießt nicht l'arme ne tire pas • El arma no dispara L'arma non spara • Плохие показатели стрельбы złe efekty strzelania • Kötü atış performansı	○	○	○
Faulty shooting direction • Schlechte Schussleistung Mauvaise performance de tir • Potencia de disparo deficiente Scarsa precisione • Оружие не стреляет broń nie strzela • Silah atış almıyor			○
Low shooting speed • Geringe Schussgeschwindigkeit Faible vitesse du projectile • Escasa velocidad de disparo Velocità ridotta del proiettile • Слабая скорость полета пули niska prędkość śrutu • Merinin hızı düşük			○



CO<sub>2</sub> capsule / Magazine empty  
CO<sub>2</sub> -Kapsel / Magazin leer  
Capsule de CO<sub>2</sub> / Chargeur vide  
Capsula a CO<sub>2</sub> / Caricatore vuoto  
Cápsula de CO<sub>2</sub> / Cargador vacío  
Баллончик с CO<sub>2</sub> / Магазин пустой  
Nabój CO<sub>2</sub> / Magazynek pusty  
CO<sub>2</sub> kapsülü / şarjör boş

Extreme temperatures  
Extreme Temperaturen  
Températures extrêmes  
Temperaturas extremas  
Temperature estreme  
Экстремальные температуры  
Ekstremalne temperatur  
Aşırı sıcak/soğuk

Wrong ammunition  
Falsche Munition  
Mauvaises munitions  
Munición errónea  
Munizione sbagliata  
Боеприпасы не подходят  
Zła amunicja  
Yanlış mühimmat

Ammunition badly loaded  
Munition falsch geladen  
Munitions mal chargées  
Munición mal cargada  
Munizione caricata in maniera errata  
Боеприпасы неправильно снаряжены  
Niepoprawnie załadowana amunicja  
Mühimmat yanlış doldurulmuş

Sight not properly adjusted  
Visierung nicht richtig eingestellt  
Dispositif de visée mal réglé  
La mira no está bien ajustada  
Dispositivo di mira non regolato  
correttamente  
Неправильно установлен прицел  
Błędnie ustawiony celownik  
Nişangâh doğru ayarlanmamış



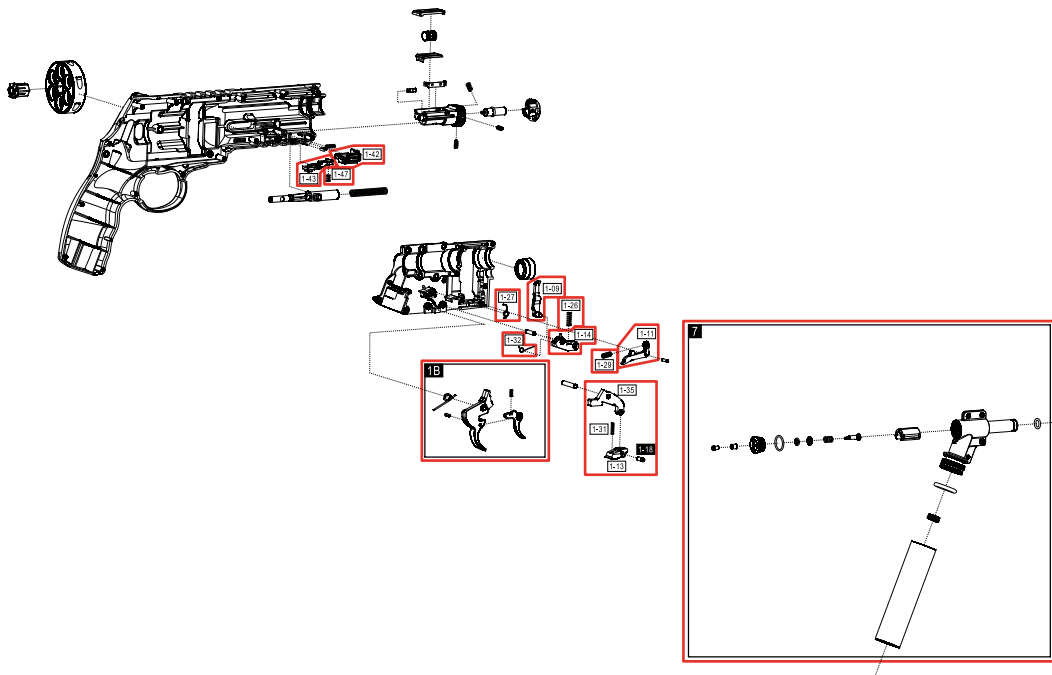

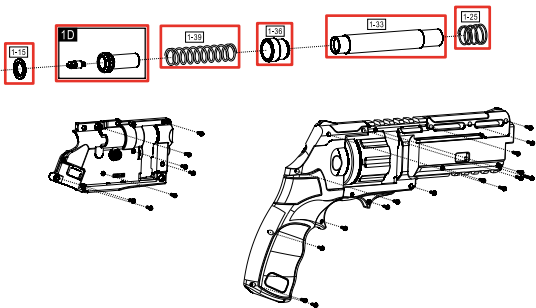
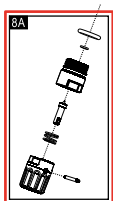

UMAREX REF. NO.:	PARTNUMBER:	ITEM:
81.50.0071	1-25	INTERNAL BARREL SPRING
81.50.0006	1-33	INTERNAL BARREL
81.70.0037	1-42	LASER SWITCH
81.70.0038	1-43	LASER RELEASE BUTTON
81.70.0039	1-47	LASER RELEASE BUTTON SPRING
81.20.0014	1-09	PUSHING PARTS
81.20.0015	1-11	DRUM CONNECTOR
81.20.0016	1-14	TRIGGER CONNECTOR
81.60.0008	1-15	VALVE SEAL
81.20.0232	1-13; 1-18; 1-31;	DRUM STOPPER ASSY
	1-35	
81.20.0017	1-26	TRIGGER CONNECTOR SPRING
81.20.0018	1-27	TRIGGER RELEASE SPRING
81.20.0019	1-29	DRUM CONNECTOR SPRING
81.20.0020	1-32	TRIGGER CONNECTOR SPRING
81.50.0035	1-36	BB STOPPER
81.60.0003	1-39	VALVE CASING SPRING
81.20.0231	1B	TRIGGER COMBINATION
81.60.0190	1D	VALVE CASING COMBINATION
81.60.0191	7	VALVE CHAMBER COMBINATION 11J
81.60.0027	8A	VALVE COVER COMBINATION



**EN** We reserve the right to make color and design changes and technical improvements. No responsibility is accepted for printing errors or incorrect information. **DE** Änderungen in Farbe und Design sowie technische Verbesserungen, Druckfehler und Irrtum vorbehalten. Alle Angaben ohne Gewähr. **FR** Sauf modifications de la couleur et du design ainsi que des améliorations techniques, erreurs d'impression et erreur. Toutes les données sont fournies sans garantie. **ES** Salvo modificaciones de color y de diseño así como mejoramientos técnicos, erratas y error. Todos los datos sin garantía. **IT** Con riserva di modifiché di colore e di design, di miglioramenti tecnici, di errori di stampa e di sbagli. Tutte le informazioni senza garanzia. **RU** Изменения цвета и дизайна, а также технические улучшения, опечатки и ошибки не исключены. Мы не гарантируем точность сведений. **PL** Zastrzegamy sobie prawo do pomyłek, błędów w druku, zmian koloru i designu, jak również do wprowadzania technicznych ulepszeń. Wszystkie informacje bez gwarancji. **TR** Renk, tasarım ve teknik değişiklikler yapma hakkı saklıdır. Baskı hatalarından ya da hatalı bilgilerden dolayı yasal sorumluluk kabul edilmez. Bilgiler için garanti verilmez.

**UMAREX GmbH & Co. KG • Donnerfeld 2 • 59757 Arnsberg • Germany • [service@umarex.de](mailto:service@umarex.de)**

Covers models:

2.4677X

[WWW.UMAREX.COM](http://WWW.UMAREX.COM)

