



HECKLER & KOCH

NO COMPROMISE

HK416 A5

ELECTRIC AIRSOFT / cal. 6 mm BB

powered by **UMAREX** www.umarex.com

UMAREX HOLDS THE WORLDWIDE EXCLUSIVE
HK-TRADEMARK AND EXTERIOR DESIGN
COPY LICENSE FOR USE WITH THIS PRODUCT,
GRANTED BY HECKLER & KOCH GMBH.



EN Operating instructions 2 – 8

DE Bedienungsanleitung 9 – 15

FR Mode d'emploi 16 – 22

ES Manual de instrucciones 23 – 29



SAFE GUN HANDLING

EN



DESCRIPTION



OPERATION



MAINTENANCE



SAFETY INSTRUCTIONS

You should be fully familiar with the proper and safe handling of your gun. The basic principles of gun safety require you to always apply the following rules when handling the firearm.

- Always treat a gun as if it was loaded.
- Always put the safety of a gun to “safe” when loading it so that there can be no unintentional discharge.
- Keep your finger away from the trigger. It should be straight and should rest on the trigger guard.
- Only use the kind of projectiles suitable for your gun.
- Always keep the muzzle pointed in a safe direction.
- This gun may only be discharged in your own house, on authorized shooting ranges and inside enclosed private property. It is to be made sure that no projectile can leave the enclosed property.
- Keep the danger area of the projectile in mind.
- Never transport a loaded gun. Only load your gun when you intend to fire it.
- Never aim your airgun at persons or animals. Avoid ricochets. Never fire at smooth, hard surfaces or water.
- Before you discharge your gun, make sure that target and surrounding area are safe.
- Always make sure that the gun is not loaded when you transport it or take it from another person.
- Make sure that you always have full control over the muzzle of your gun, even if you stumble or fall down.
- Safety shooting glasses should always be worn when firing the gun.
- Always store your gun in a safe place and in unloaded condition. Unauthorized persons (persons not familiar with the use of guns, children) must not have access to it. Ammunition is to be kept in a separate place.
- This gun and its instruction manual may only be passed on to persons
 - who are fully familiar with its use and
 - who have reached the legally stipulated minimum age in the respective country.
- Modifications or repairs of guns are only to be effected by authorized agencies or by a skilled gunsmith.
- Never leave a loaded gun unattended.
- Only unloaded guns are to be handed over to another person.

REPAIR

A gun that does not work properly is dangerous. Do not attempt to repair this pistol if it needs service. Incorrect assembly could lead to dangerous malfunctions.

Caution: Repairs should only be completed by Umarex authorized centres.



Note on batteries: Batteries must not be exposed to excessive sources of heat such as sunshine, fire or similar. Only rechargeable batteries may be charged. It is unlawful to dispose of used batteries along with common household waste. You are obligated to dispose of old batteries (free of charge) at a public collection point, a business which will accept their return or at a technical customer service location. Used primary and secondary (rechargeable) batteries contain high percentages of reusable substances, so-called “recoverable resources”. By ensuring their recovery through appropriate recycling processes instead of combining them with common waste materials, you make a contribution in preserving important resources and protecting the environment from harmful heavy metal substances. Batteries containing pollutants are marked with the symbol of a crossed-out garbage can and a chemical symbol (Cd, Hg or Pb) which is essential for classification of the polluting heavy metal. Please contact your local authorities for information about disposal facilities.

For lithium-based primary and secondary batteries: Only dispose of completely discharged batteries. If a battery is not completely discharged, precautions must be taken to prevent short circuiting its terminals, e.g. isolation of the terminals.



SAFETY INSTRUCTIONS | WARRANTY



DESCRIPTION

EN



CAUTION

For your own safety and the safety of others, carefully read these instructions before using this gun. Buyers and owners must observe all rules concerning the use and ownership of air guns. Modifying this gun may result in a change of its classification under guns law and is therefore prohibited. In such cases the manufacturer's warranty will immediately become void.



WARNING

Do not brandish or display this airgun in public - it may confuse people and may be a crime. Police and others may think this airgun is a firearm. Do not change the coloration and markings to make it look more like a firearm. That is dangerous and may be a crime.

WARRANTY

During the legal warranty period, which begins on the date of purchase, Umarex will repair or replace your gun at no charge provided the defect was not caused by you. Return your gun to an authorized dealer along with a description of the problem and proof of purchase.

The air guns manufactured by UMAREX GmbH & Co. KG are made according to the regulations of the PTB (Physikalisch-Technische Bundesanstalt), German federal law, the CIP regulations and the technical know-how of UMAREX GmbH & Co. KG.

We will not assume any liability whatsoever if this product is exported to territories outside of Germany and as a consequence does not comply with domestic legal requirements of these territories. It will be the sole responsibility of the importer to ensure compliance with local laws and regulations.

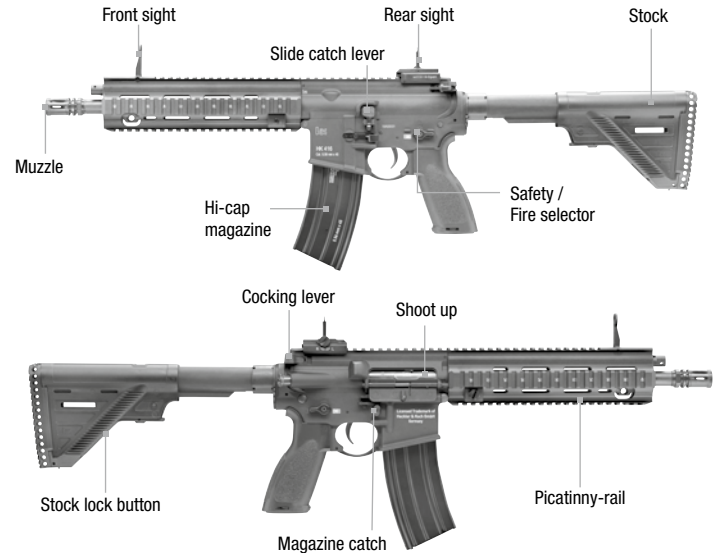

TECHNICAL DATA

| Item no. | 2.6391 | 2.6391X | 2.6392 | 2.6392X |
|----------------------|-----------------------------|-----------------------------|-----------------------------|-----------------------------|
| | HK416 A5 | | | |
| System | Electric Airsoft | | | |
| Caliber /Ammo | 6 mm BBs | | | |
| Capacity | 300 rounds (BBs) | | | |
| Energy | 1,6 J | 1 J | 1,6 J | 1 J |
| Velocity | up to 120 m/s with 0,2 g BB | up to 100 m/s with 0,2 g BB | up to 120 m/s with 0,2 g BB | up to 100 m/s with 0,2 g BB |
| Drive | Semi-Auto | Semi- & Full-Auto | Semi-Auto | Semi- & Full-Auto |
| Rate of fire | - | 1100 rpm | - | 1100 rpm |
| Color | black | | RAL8000 | |
| Safety | manual | | | |
| Barrel length | 285 mm | | | |
| Dangerous area up to | 200 m | 150 m | 200 m | 150 m |
| Weight | 2970 g | | | |
| Length | 720 – 805 mm | | | |



SAFETY

⚠ CAUTION

- Only handle your gun in its safe condition.
- Always make sure that the muzzle points in a safe direction.



Full-auto-version

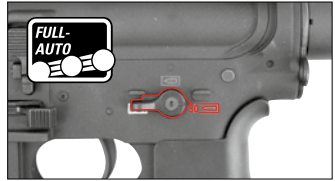
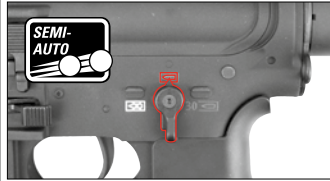

⚠ CAUTION

Please also always observe the legal regulations effective in your country for the use of arms.

Semi-auto-version

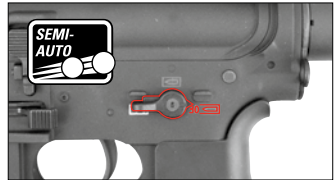

SHOOTING

EN

⚠ CAUTION

Please do not switch the fire selector while pulling the trigger. This causes severe damage to your gun.

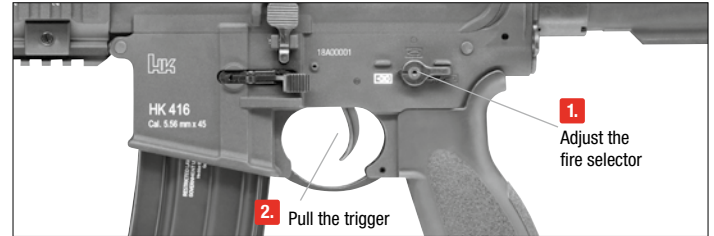

PROBLEM SOLUTIONS



PROBLEMS

- Faulty shooting direction
- Gun does not shoot
- Low shooting speed

POSSIBLE CAUSES

| | Safety activated | Cock the magazine again | Gas / Battery / CO ₂ capsule / Magazine empty | Dirty barrel | Extreme temperatures | Wrong ammunition | Ammunition badly loaded | Sight not properly adjusted | | |
|---------------------------|------------------|-------------------------|--|--------------|----------------------|------------------|-------------------------|-----------------------------|--|--|
| Faulty shooting direction | | | ● | ● | ● | ● | ● | ● | | |
| Gun does not shoot | ● | ● | ● | | ● | ● | ● | | | |
| Low shooting speed | | | ● | ● | ● | ● | ● | | | |



INLAYING RECHARGEABLE BATTERY

EN

CAUTION

- When batteries are almost empty they can cause gearbox malfunctions that require repair.
- Batteries should never be overdischarged. This can damage the cell.
- Prolonged overcharging causes permanent damage to batteries.
- The battery should always be drained before charging.
- There is no warranty for batteries, because they are wear parts.
- Use only those batteries of 7,4 V or 11,1V.

Please note that flat batteries must not be put in the household waste. Dispose of them properly, hand them in at your local shop for disposal or take them to a used battery collection location.

The rifle has an integrated MOSFET and is designed to operate only with LiPo batteries. Normal NiMH batteries do NOT fit.





LOADING THE MAGAZINE

CAUTION



Only use flawless BBS. Never use the following BBS: 1 diameter larger than 6mm, 2 with edges, 3 both halves not aligned, 4 used, soiled. Warranty expires if non-recommended BBS are used. It's recommended to use precision BBS from Umarex/Walther. To ensure proper operation of the magazine, protect it from dirt and dust.

WEIGHT
0,2 g BB

WEIGHT
0,25 g BB

6 mm
AIRSOFT

3.
min. 50 BBS



1. Press the magazine catch



5. Click



4.
Turn to cock



SIGHTS

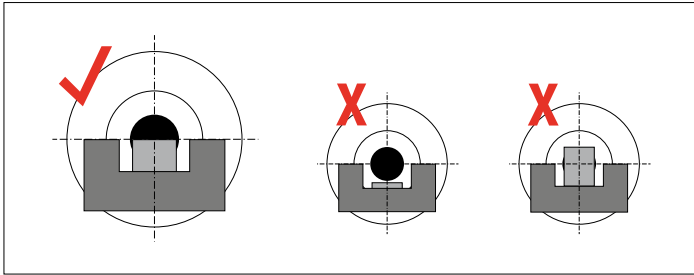

ADJUSTABLE SHOOT UP

EN

Pull back the cocking lever and push it forward.

1



ADJUSTABLE REAR SIGHT

Height adjustment

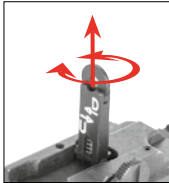

1. Loosen 2. Turn

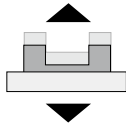

Shots are too high   turn to the right

Shots are too low   turn to the left

Windage adjustment

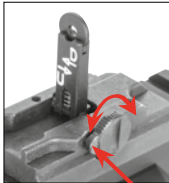

1. Loosen 2. Turn



Shots are left of center   turn to the right

Shots are right of center   turn to the left

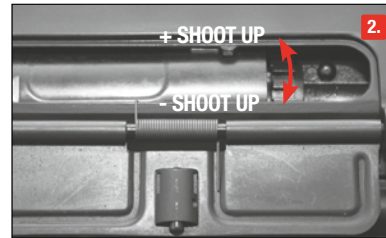

2.

Press

3.

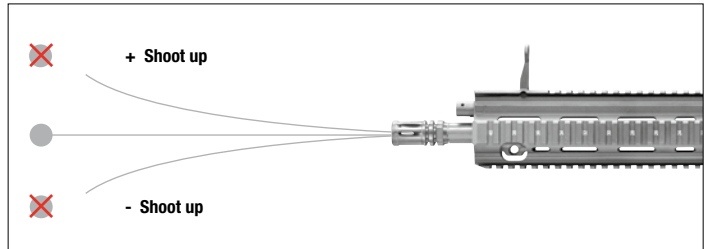



STOCK

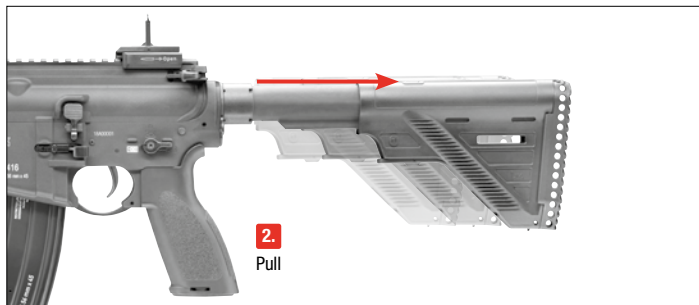
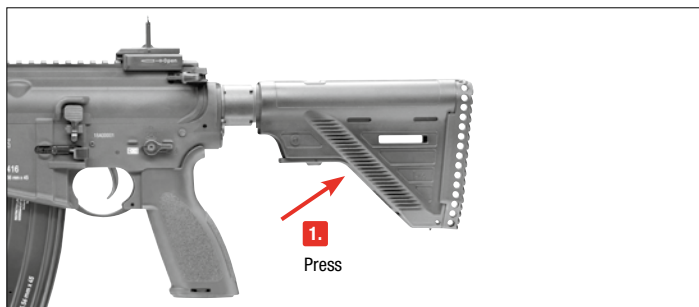

BARREL CLEANING

EN

⚠ CAUTION

- Unload the gun before cleaning the gun.
- Do not force the rod into the barrel, as this could cause damage.
- Occasionally clean the metal parts on the outside. Use a cloth which has been slightly dampened with some gun oil.
- Never drip silicone oil directly into the barrel.

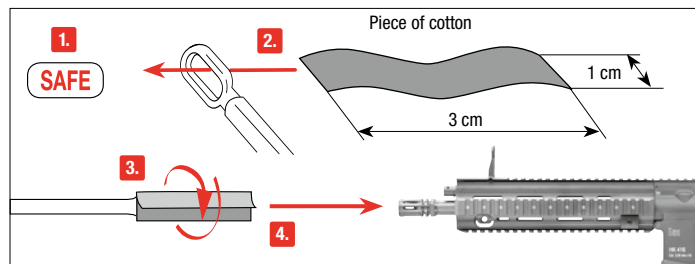

Put the safety on "safe". Prepare a thin rod with a length of approx. 30 cm. Attach a piece of cotton fabric to its end and clean the barrel with some silicone oil.

⚠ CAUTION

Notes according to the waste electrical and electronic equipment (WEEE) Directive

Within the European Union and many other countries, users are legally obliged to ensure that electronic equipment, which has reached the end of its service life, is disposed of in an environmentally compatible manner in accordance with national regulations. In the interests of environmental protection, users may therefore not dispose of such products in domestic waste (mixed municipal refuse), but must ensure their correct disposal. Your municipal authority can provide information about corresponding local collecting points and their opening hours. All products that are covered by this Directive and must be disposed of accordingly are marked with a line under the wheeled waste bin symbol.



BENENNUNG



BEDIENUNG

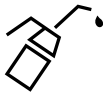

PFLEGE



SICHERHEITSHINWEISE



Hinweise zu Batterien: Batterien dürfen nicht übermäßiger Wärme ausgesetzt werden, wie Sonnenschein, Feuer oder dergleichen. Nur wiederaufladbare Batterien dürfen geladen werden. Verbrauchte Batterien dürfen laut Gesetzgeber nicht in den Hausmüll entsorgt werden. Sie sind verpflichtet sie bei einer öffentlichen Sammelstelle für Altbatterien, in einer Verkaufsstelle oder beim technischen Kundendienst kostenfrei abzugeben. Gebrauchte Batterien und Akkus weisen einen hohen Anteil an wieder verwertbaren Materialien, so genannten Wertstoffen auf. Dadurch, dass sie im Recyclingprozess zurück gewonnen werden, statt in den Abfall zu gelangen, leisten Sie einen Beitrag zur Erhaltung wichtiger Ressourcen und Sie schützen die Umwelt vor schädlichen Schwermetallen. Schadstoffhaltige Batterien sind mit einem Zeichen, bestehend aus einer durchgestrichenen Mülltonne und dem chemischen Symbol (Cd, Hg oder Pb) des für die Einstufung als schadstoffhaltig ausschlaggebenden Schwermetalls versehen. Informieren Sie sich bitte bei Ihrer Gemeinde über entsprechende Entsorgungseinrichtungen.

Für Lithium-basierte Primär- und Sekundärbatterien: Nur vollständig entladene Batterien entsorgen. Falls die Batterie nicht vollständig entladen ist müssen Vorkehrungen zur Sicherung gegen Kurzschluss getroffen werden, z.B. Isolierung der Elektroden.



ACHTUNG

Der Kauf und der Besitz der vollautomatischen Ausführung Art. Nr. 2.6391X, 2.6392X ist laut Waffengesetz in Deutschland verboten!

Sie sollten mit der richtigen, sicheren Handhabung Ihrer Waffe vertraut sein. Im Hinblick auf die Grundregeln zum sicheren Schießen bedenken Sie, dass jede Berührung mit der Waffe als Handhabung verstanden wird.

- Behandeln Sie jede Waffe so, als wäre sie geladen.
- Die Waffe beim Laden stets sichern, so dass sich kein Schuss ungewollt lösen kann.
- Finger immer außerhalb des Abzugsbügels halten und nur zum Schuss an den Abzug legen.
- Verwenden Sie nur für diese Waffe vorgesehene Geschosse.
- Halten Sie die Mündung stets in eine sichere Richtung.
- Das Schießen ist nur in der eigenen Wohnung, auf polizeilich zugelassenen Schießständen und im befriedeten Besitztum erlaubt, wenn das Geschoss dieses beim Schuss nicht verlassen kann. Hierbei den Gefahrenbereich des Geschosses beachten.
- Transportieren Sie niemals eine geladene Waffe. Laden Sie nur, wenn Sie schießen möchten.
- Waffe niemals auf Menschen oder Tiere richten. Vermeiden Sie Querschläger. Schießen Sie niemals auf glatte, harte Oberflächen oder auf Wasserflächen.
- Vergewissern Sie sich vor dem Schuss, dass Ziel und Umgebungsbereich sicher sind.
- Kontrollieren Sie immer, ob die Waffe ungeladen ist, wenn Sie sie transportieren oder von einer anderen Person übernehmen.
- Vergewissern Sie sich, dass Sie auch beim Stolpern oder Stürzen die Richtung der Mündung kontrollieren können.
- Aus Sicherheitsgründen sollte beim Schießen eine Schutzbrille getragen werden.
- Aufbewahren der Waffe stets sicher und ungeladen vor unerlaubtem Zugriff Unbefugter (ungeschulte Personen, Kinder, Personen unter 18 Jahren) und getrennt von der Munition.
 - die mit dieser Waffe genauestens vertraut und
 - bei Waffen mit -Zeichen mindestens 18 Jahre alt sind.
- Druckluftwaffen mit Energie > 0,5 Joule aber ohne -Zeichen sind erwerbschneepflichtig.
- Jegliche Veränderungen oder Reparaturen von Waffen sollten nur von fachkundigen Firmen oder vom Büchsenmacher durchgeführt werden.
- Legen Sie niemals eine geladene Waffe aus der Hand.
- Geben Sie nur entladene Waffen an andere Personen weiter.

REPARATUR

Eine Waffe, die nicht einwandfrei funktioniert, ist gefährlich. Es ist schwierig, eine Waffe selbst zu reparieren, und falscher Zusammenbau kann zu gefährlichen Funktionsstörungen führen.

Achtung: Lassen Sie die Waffe nur von einem autorisiertem Fachhändler/ Büchsenmacher überprüfen und reparieren.



SICHERHEITSHINWEISE | GARANTIE



ACHTUNG

Zu Ihrer eigenen und zur Sicherheit anderer lesen Sie die Bedienungsanleitung vollständig und sorgfältig durch, bevor Sie mit der Waffe erstmalig hantieren. Käufer und Besitzer haben die Pflicht, alle Regeln über den Gebrauch und den Besitz von Druckluftwaffen zu befolgen. Jede Änderung an dieser Waffe kann zu einer Änderung der waffenrechtlichen Einstufung führen und ist somit unzulässig. Die Gewährleistung des Herstellers erlischt in diesem Fall sofort.



WARNUNG

Diese Druckluftwaffe nicht in der Öffentlichkeit zeigen oder mit ihr drohen - es führt zu Verwechslungen mit echten Waffen und gilt als Straftat. Ändern Sie keinesfalls die Farbe und Markierungen der Druckluftwaffe, um ihr Aussehen mehr einer realen Schusswaffe anzugleichen. Dies ist gefährlich und gilt als Straftat.

GARANTIE

Innerhalb des gesetzlich festgelegten Zeitraumes ab Kaufdatum repariert oder ersetzt Ihnen Umarex Ihre Waffe kostenlos, falls der Defekt nicht durch Eigenverschulden aufgetreten ist. Geben Sie die Waffe einem autorisierten Händler, beschreiben Sie ihm das Problem und fügen Sie den entsprechenden Kaufbeleg bei.

Die von UMAREX GmbH & Co. KG hergestellten Druckluftwaffen werden gemäß den Zulassungsvorschriften der Physikalisch-Technischer Bundesanstalt (PTB), dem Bundesgesetz, den CIP-Vorschriften und dem waffentechnischen Know-how der Firma UMAREX GmbH & Co. KG hergestellt.

Somit übernehmen wir keine Haftung, falls diese Ware nach dem Export ins Ausland nicht den dort geltenden Rechtsvorschriften entsprechen sollte und dem Besitzer/Käufer juristische Schwierigkeiten und Konsequenzen daraus entstehen sollten.

TECHNISCHE DATEN

| Art.Nr. | 2.6391 | 2.6391X | 2.6392 | 2.6392X |
|-----------------------------|-----------------------------|-----------------------------|-----------------------------|-----------------------------|
| | HK416 A5 | | | |
| System | Elektrische Airsoft | | | |
| Kaliber / Munition | 6 mm BBs | | | |
| Kapazität | 300 Schuss (BBs) | | | |
| Energie | 1,6 J | 1 J | 1,6 J | 1 J |
| Geschwindigkeit | bis zu 120 m/s mit 0,2 g BB | bis zu 100 m/s mit 0,2 g BB | bis zu 120 m/s mit 0,2 g BB | bis zu 100 m/s mit 0,2 g BB |
| Funktion | Semi-Auto | Semi- & Full-Auto | Semi-Auto | Semi- & Full-Auto |
| Kadenz | - | 1100 Schuss / Min. | - | 1100 Schuss / Min. |
| Farbe | Schwarz | | RAL8000 | |
| Sicherung | manuell | | | |
| Lauflänge | 285 mm | | | |
| Max. Gefahrenbereich bis zu | 200 m | 150 m | 200 m | 150 m |
| Gewicht | 2970 g | | | |
| Gesamtlänge | 720 – 805 mm | | | |

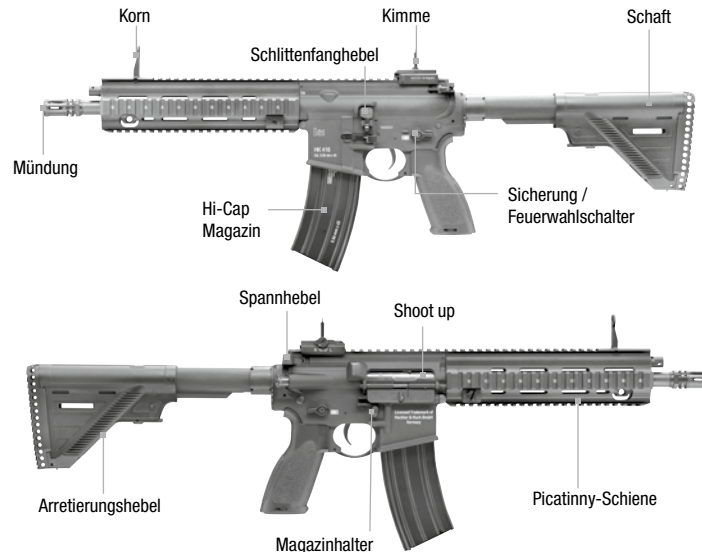

BENENNUNG

DE



SICHERUNG

! ACHTUNG

- Hantieren Sie nur mit der Waffe, wenn diese gesichert ist.
- Achten Sie stets darauf, dass die Mündung in eine sichere Richtung zeigt.

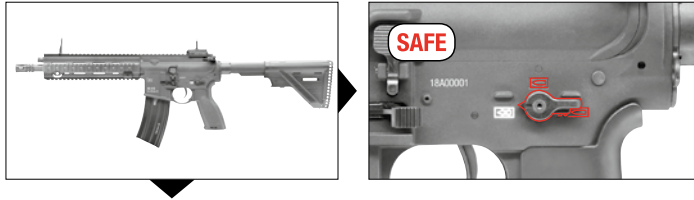

Full-Auto-Version

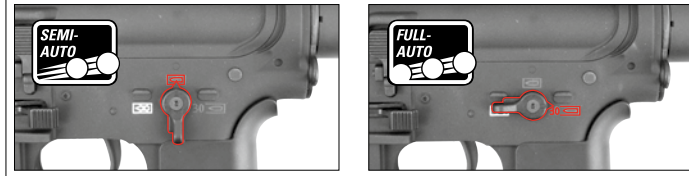

! ACHTUNG

DE

In Deutschland werden die Waffen aus gesetzlichen Gründen nur als SEMIAUTO vertrieben. Bitte beachten Sie das jeweilige Waffengesetz in Ihrem Land.

Semi-Auto-Version

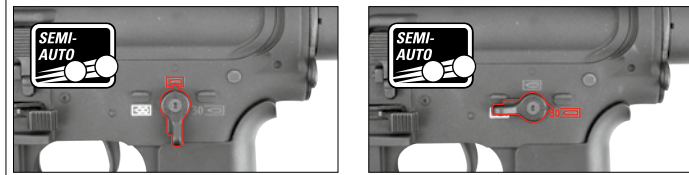

SCHIESSEN

DE

! ACHTUNG

Schalten Sie niemals, während Sie den Abzug betätigen, den Feuerwahlhebel um. Dies verursacht schwere Schäden an Ihrer Waffe.



PROBLEMLÖSUNGEN



PROBLEME

| | | | | | | | |
|--------------------------|---|---|---|---|---|---|--|
| schlechte Schussleistung | | | | | | | |
| Waffe schießt nicht | ● | ● | ● | | | | |
| geringe Geschwindigkeit | | | | ● | ● | ● | |

MÖGLICHE GRÜNDE

| | Waffe gesichert | Magazin neu spannen | Gas / Akku / CO ₂ -Kapsel / Magazin leer | Lauf verschmutzt | Extreme Temperaturen | Falsche Munition | Munition falsch geladen | Visierung nicht richtig eingestellt |
|--|-----------------|---------------------|---|------------------|----------------------|------------------|-------------------------|-------------------------------------|
| | | | | ● | ● | ● | ● | ● |
| | | | | ● | ● | ● | ● | |
| | | | | ● | ● | ● | ● | |



AKKU EINLEGEN

DE

⚠ ACHTUNG

- Bei fast leeren Akkus kann es zu Gearbox-Störungen kommen, welche reparaturbedürftig sind.
- Akkus dürfen nicht tiefentladen werden, sonst können die Zellen beschädigt werden.
- Längeres Überladen verursacht dauerhaften Schaden der Akkus.
- Akkus sollten vor dem Laden stets entladen sein.
- Auf Akkus kann keine Garantie gewährt werden, da sie Verschleißteile sind.
- Verwenden Sie nur einen Akkutypen von mindestens 7,4 V or 11,1V.

Verbrauchte Batterien gehören nicht in den Hausmüll. Lassen Sie diese nur über den Fachhandel oder durch Batterie-Sammelstellen entsorgen.

Die Waffe hat ein integriertes MOSFET und ist nur für den Betrieb mit LIPO-Batterien ausgelegt. Normale NiMH-Batterien passen NICHT in die Waffe.





MAGAZIN LADEN

DE

ACHTUNG



Verwenden Sie nur einwandfreie BB-Kugeln: \varnothing 6 mm. Verwenden Sie auf keinen Fall folgende BB-Kugeln: ❶ Durchmesser größer als 6 mm, ❷ mit Grat, ❸ versetzte Hälften, ❹ gebrauch, verschmutzt. Bei Gebrauch ungeeigneter Geschosse erlischt die Garantie. Empfohlen werden Präzisionsrundkugeln des Herstellers Umarex/Walther. Vermeiden Sie das Eindringen von Schmutz und Staub in das Magazin.



WEIGHT
0,2 g BB

WEIGHT
0,25 g BB

6 mm
AIRSOFT

3.
min. 50 BBs



4.
Drehen zum spannen





VISIERUNG EINSTELLEN

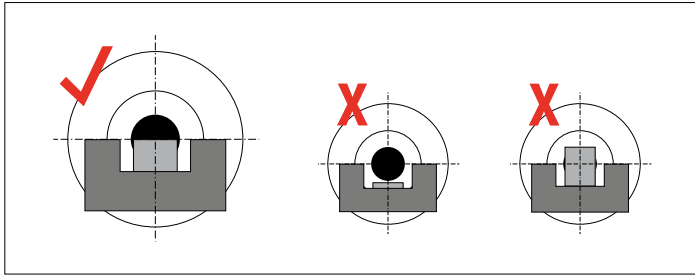

EINSTELLEN DER KIMME

Höhenverstellung

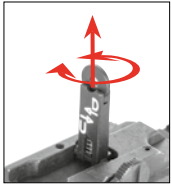

1. Lösen 2. Drehen

Seitenverstellung

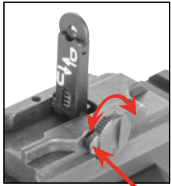

1. Lösen 2. Drehen

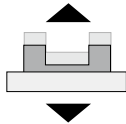

Schuss zu hoch nach rechts drehen

Schuss zu tief nach links drehen



Schuss zu weit links nach rechts drehen

Schuss zu weit rechts nach links drehen



SHOOT UP EINSTELLEN

DE

Spannhebel zurückziehen und nach vorne drücken.

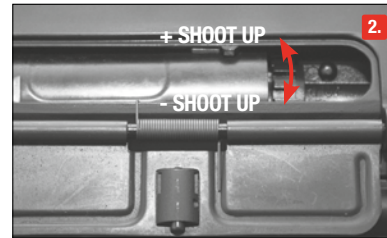

Verschlussfang drücken

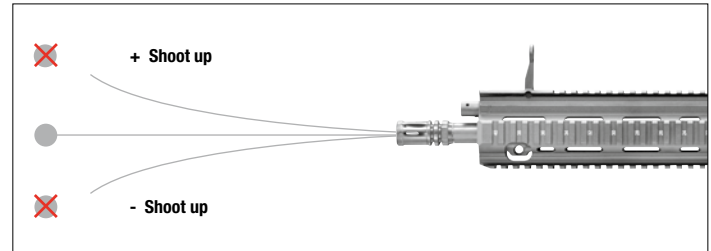



SCHAFT

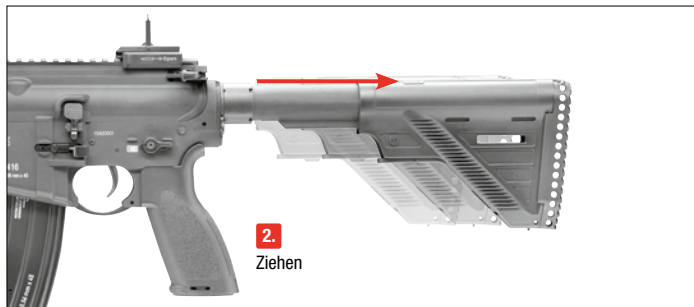
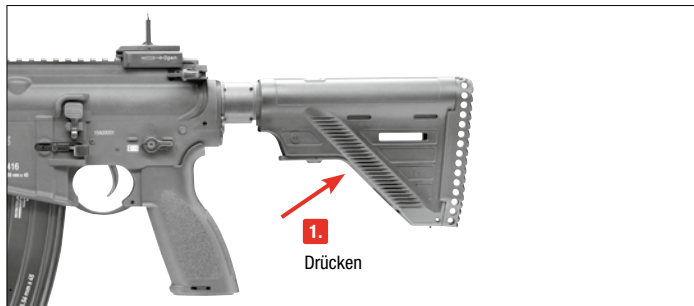

LAUFREINIGUNG

DE

⚠ ACHTUNG

- Entladen Sie die Waffe bevor Sie die Waffe reinigen.
- Schieben Sie den Stab niemals mit Gewalt in den Lauf, dies kann Beschädigungen verursachen.
- Reinigen Sie gelegentlich die äußeren Metallteile. Benutzen Sie dazu ein Tuch, auf das Sie leicht Waffenöl aufgetragen haben.
- Geben Sie niemals das Waffenöl direkt in den Lauf.

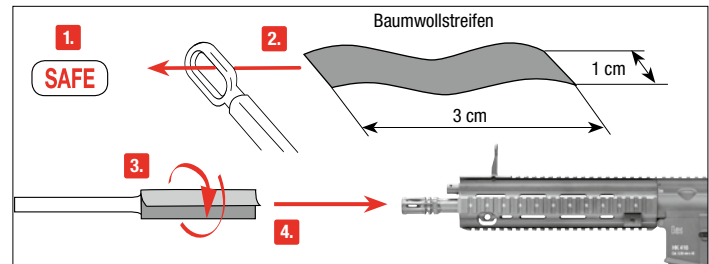

Sichern Sie die Waffe. Nehmen Sie einen ca. 30 cm dünnen, langen Stab. Wickeln Sie ein Stück Baumwolltuch um das Ende, benetzen Sie das Tuch mit etwas Waffen-Öl und reinigen Sie damit den Lauf.

⚠ ACHTUNG

Hinweis nach Elektro- und Elektronikgerätegesetz (WEEE/2002/96/EG)

In der Europäischen Union und vielen anderen Ländern sind Nutzer dazu verpflichtet, ihr Elektronik-Produkt nach deren Nutzungsphase umweltfreundlich entsprechend nationaler Vorschriften zu entsorgen. Im Interesse des Umweltschutzes darf der Nutzer solche Produkte deswegen nicht im Hausmüll (unsortiertem Siedlungsabfall) entsorgen, sondern muss sie einer fachgerechten Entsorgung zuführen. Über entsprechende Sammelstellen und deren Öffnungszeiten können Sie sich bei Ihrer zuständigen Verwaltung informieren. Produkte, die unter dieses Gesetz fallen und entsprechend entsorgt werden müssen, sind mit der Mülltonne mit Unterstrich gekennzeichnet.



MANIEMENT DES ARMES EN TOUTE SÉCURITÉ

FR



DÉSIGNATION DES PIÈCES



UTILISATION



ENTRETIEN



CONSIGNES DE SÉCURITÉ

Vous devez savoir manier votre arme correctement et de manière sûre et devez impérativement respecter les règles de base de tir en toute sécurité à chaque fois que vous manipulez l'arme.

- Maniez toujours l'arme comme si elle était chargée.
- Mettez toujours la sécurité avant de charger l'arme afin d'éviter tout tir involontaire.
- Ne mettez pas le doigt sur la détente et ne l'y placez que lorsque vous allez tirer.
- N'utilisez que les projectiles prévus pour cette arme.
- Pointez toujours la bouche de l'arme dans une direction non dangereuse.
- Il n'est permis de tirer avec l'arme que sur le lieu de résidence du propriétaire ou dans des zones de tir autorisées par la police, à condition que le projectile ne puisse pas sortir de la zone de tir. Veuillez toujours prendre en compte la zone de danger maximale du projectile.
- Ne transportez jamais l'arme lorsqu'elle est chargée. Ne la chargez que lorsque vous vous apprêtez à tirer.
- Ne dirigez jamais l'arme vers des personnes ni des animaux. Évitez les tirs pouvant faire ricocher le projectile. Ne tirez jamais sur des surfaces planes et dures, ni sur une surface d'eau car les projectiles peuvent ricocher.
- Avant de tirer, assurez-vous que l'objectif et les alentours ne présentent pas de danger.
- Vérifiez toujours que l'arme est déchargée avant de la transporter ou de la remettre à autrui.
- Veillez à maîtriser la direction dans laquelle la bouche de l'arme est pointée, même si vous trébuchez ou tombez.
- Pour des raisons de sécurité, portez des lunettes de protection lorsque vous tirez.
- Rangez toujours l'arme déchargée, séparée des munitions et dans un endroit sûr afin d'éviter que des personnes non autorisées (personnes non formées, enfants) puissent y avoir accès.
- Ne remettez cette arme, accompagnée du mode d'emploi, qu'à des personnes
 - qui sont le plus possible formées au maniement de cette arme et
 - qui ont atteint l'âge minimum légal selon la loi sur les armes en vigueur dans votre pays.
- Toute modification ou réparation de l'arme devra être effectuée par une entreprise spécialisée ou un armurier.
- Ne laissez jamais l'arme chargée sans surveillance.
- Déchargez toujours l'arme avant de la remettre à autrui.

RÉPARATION

Une arme qui ne fonctionne pas parfaitement est dangereuse. Il est difficile de réparer une arme soi-même, et un remontage incorrect peut entraîner des dysfonctionnements dangereux.

Attention : Seules des personnes spécialisées agréées ou un armurier peuvent contrôler et réparer l'arme.

Cette boîte contient: une réplique d'arme factice avec chargeur. Les AIRSOFT GUNS sont des modèles d'armes factices tirant des billes en plastique de 6 mm inoffensives. Ce modèle a une énergie comprise entre 0,08 joule et inférieure ou égale à 2 joules. **En France, la vente de ces produits est réglementée par le décret n°99-240 du 24 mars 1999, qui interdit la distribution des modèles noirs ou chromés dont l'énergie est comprise entre 0,08 et 2 joules aux moins de 18 ans non accompagnés. Ce décret ne concerne pas les modèles transparents, les game guns (oranges) et les mini guns, dont la distribution reste donc autorisée aux mineurs.**

- Distribution et vente interdite aux mineurs. • Attention: Ne jamais diriger le tir vers une personne.



Remarques concernant les piles : Ne pas exposer les piles à une source de chaleur trop importante, comme par exemple aux rayons du soleil, au feu ou semblables. Ne recharger que des piles rechargeables. La loi interdit de jeter les piles usées dans les ordures ménagères. Vous êtes tenus de les rapporter à un centre public de collecte des piles usagées, à un lieu de vente ou au service après-vente technique où elles sont récupérées à titre gratuit. Les piles et accus usagés contiennent un haut pourcentage de matériaux valorisables également appelés matériaux recyclables. Étant donné que ces matériaux sont récupérés pendant le processus de recyclage au lieu d'être éliminés avec les autres déchets, vous contribuez à conserver des ressources importantes et protéger l'environnement des métaux lourds toxiques et nocifs pour l'environnement. Les piles contenant des produits toxiques sont identifiées par un symbole représentant une poubelle barrée et le symbole chimique du métal lourd (Cd, Hg ou Pb) décisif pour la classification comme contenant des produits toxiques. Veuillez vous renseigner auprès de votre commune sur les points de collecte appropriés. Consultez le manuel du produit pour savoir comment enlever les piles.

Pour les piles primaires et secondaires à base de lithium : Ne mettre au rebut que des piles entièrement déchargées. Si la pile n'est pas entièrement déchargée, il est nécessaire de prendre des mesures préventives afin de la protéger de tout court-circuit, par ex. par une isolation des électrodes.



CONSIGNES DE SÉCURITÉ | GARANTIE



DÉSIGNATION DES PIÈCES

FR

ATTENTION

Pour votre sécurité et celle d'autrui, lisez attentivement le mode d'emploi avant d'utiliser l'arme pour la première fois. Les vendeurs, tout comme les acheteurs, ont l'obligation de respecter le règlement relatif à l'utilisation et à la possession d'armes à air comprimé. Il est interdit de procéder à toute modification de ce pistolet car cela pourrait entraîner un changement dans la classification correspondant à la législation sur les armes à feu. De plus, toute modification entraînerait l'annulation immédiate de la garantie du fabricant.

MISE EN GARDE

N'exhibez pas cette arme à air comprimé et ne la sortez pas en public. Cela pourrait prêter à confusion ou être considéré comme un délit. Les membres des forces de sécurité et la police pourraient la prendre pour une vraie arme à feu. Ne changez pas sa couleur ni les éléments d'identification pour qu'elle ressemble plus à une vraie arme à feu. Cela serait dangereux et peut être considéré comme un délit.

GARANTIE

La société Umarex s'engage à réparer ou à remplacer votre arme durant une période déterminée légalement à compter de la date d'achat, à condition que vous ne soyez pas responsable du défaut. Pour cela, remettez l'arme à un revendeur autorisé, décrivez-lui le problème et joignez le justificatif d'achat correspondant.

Les armes à air comprimé de la société UMAREX GmbH & Co. KG sont fabriquées conformément aux directives de conformité de l'institut allemand « Physikalisch-Technische Bundesanstalt (PTB) », à la loi fédérale, aux prescriptions CIP et au savoir-faire technique de la société UMAREX GmbH & Co. KG dans le domaine des armes.

Ainsi, nous ne pouvons être tenus responsables si, après exportation à l'étranger, cette marchandise ne répond pas aux prescriptions légales en vigueur dans le pays en question et si le possesseur/acheteur doit pour cette raison faire face à des difficultés juridiques ou toute autre conséquence pouvant découler de ce fait.

DONNÉES TECHNIQUES

| Numéro d'article | 2.6391 | 2.6391X | 2.6392 | 2.6392X |
|---------------------------|-------------------------------|-------------------------------|-------------------------------|-------------------------------|
| | HK416 A5 | | | |
| Système | Airsoft électrique | | | |
| Calibre / Munitions | 6 mm BBs | | | |
| Capacité | 300 Coups (BBs) | | | |
| Énergie | 1,6 J | 1 J | 1,6 J | 1 J |
| Vitesse | jusqu'à 120 m/s avec 0,2 g BB | jusqu'à 100 m/s avec 0,2 g BB | jusqu'à 120 m/s avec 0,2 g BB | jusqu'à 100 m/s avec 0,2 g BB |
| Action | Semi-Auto | Semi- & Full-Auto | Semi-Auto | Semi- & Full-Auto |
| Cadence | – | 1100 Coups / Min. | – | 1100 Coups / Min. |
| Couleur | noir | | RAL8000 | |
| Sécurité | manuel | | | |
| Longueur canon | 285 mm | | | |
| Zone de danger s'étendant | 200 m | 150 m | 200 m | 150 m |
| Poids | 2970 g | | | |
| Longueur | 720 – 805 mm | | | |

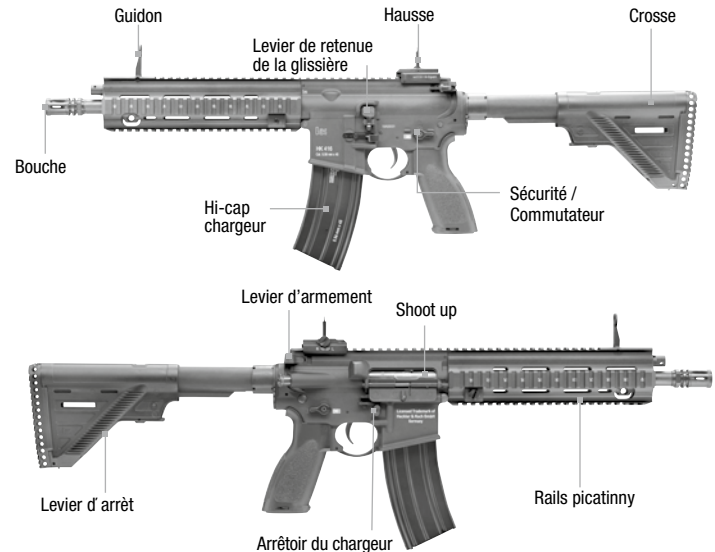



SÉCURITÉ

ATTENTION

- Ne manipulez l'arme que lorsque la sécurité est enclenchée.
- Assurez-vous que la bouche est orientée dans une direction non dangereuse.

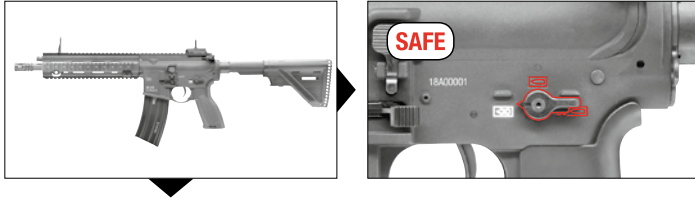

Version entièrement automatique

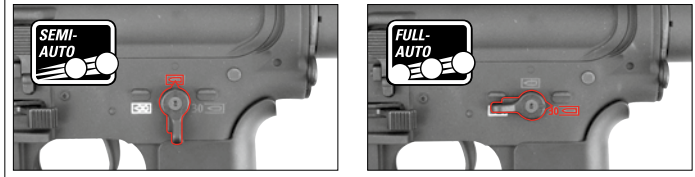

ATTENTION

Veillez à respecter la législation sur les armes en vigueur dans votre pays !

Version semi automatique

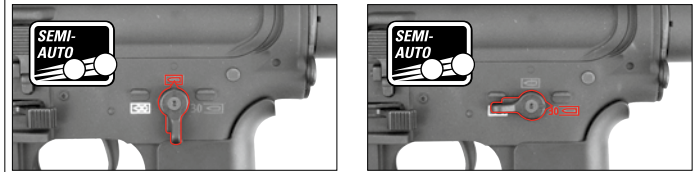

TIR

FR

ATTENTION

Pendant activer la détente, ne commutez jamais le commutateur. Cela cause des dommages graves.

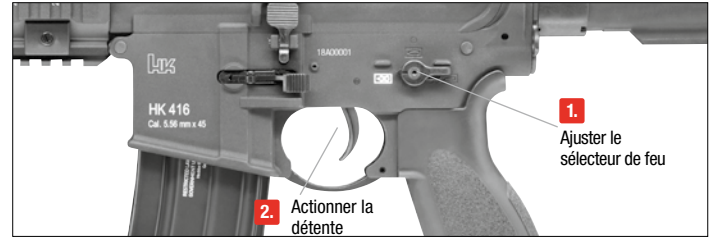

DYSFONCTIONNEMENTS



DYSFONCTIONNEMENTS

- mauvaise performance de tir
- l'arme ne tire pas
- faible vitesse du projectile

CAUSES POSSIBLES

| | Sécurité de l'arme enclenchée | Chargeur pour serrer | Gaz / L'accu / Capsule de CO ₂ / Chargeur vide | Canon encrassé | Températures extrêmes | Mauvaises munitions | Munitions mal chargées | Dispositif de visée mal réglé | |
|------------------------------|-------------------------------|----------------------|---|----------------|-----------------------|---------------------|------------------------|-------------------------------|--|
| mauvaise performance de tir | | | ● | ● | ● | ● | ● | ● | |
| l'arme ne tire pas | ● | ● | ● | | ● | ● | ● | | |
| faible vitesse du projectile | | | ● | ● | ● | ● | ● | | |



INSÉRER L'ACCU

FR

⚠ ATTENTION

- Si les accus sont presque vides, des perturbations au niveau de la transmission pourraient en résulter qui rendent nécessaire une réparation.
- Il ne faut pas décharger complètement les accus. Sinon, les cellules risquent d'être abîmées.
- Toute surcharge de longue durée est susceptible d'abîmer les accus durablement.
- Avant tout chargement, il faudrait que les accus soient toujours déchargés.
- Nous ne pouvons pas accorder de garantie pour les accus, car ceux-ci représentent des pièces d'usure.
- Veuillez utiliser seulement le type d'accu ayant de du moins 7,4V ou 11,1V.

Vous ne devez pas jeter les piles usagées dans le conteneur à ordures ménagères. Déposez les dans des commerces spécialisés ou à des points de collecte de piles.

L'arme dispose d'un MOSFET intégré. Elle est conçue pour fonctionner uniquement avec des accus LiPo. Les accus NiMH normaux ne sont PAS adaptés.





CHARGEMENT DES BILLES BB

FR

ATTENTION



N'utilisez que des billes BB (sans défaut). N'utilisez jamais les types de billes BB suivants:

1 Diamètre supérieur à 6 mm 2 avec angles 3 moitiés déplacées 4 usagées, sales. Si des projectiles autres que ceux appropriés sont utilisés, la garantie ne sera plus valable. Il est recommandé d'utiliser des billes de précision de la marque Umarex/Walther. Pour garantir le bon fonctionnement du chargeur, faites en sorte que les saletés et poussières n'entrent pas dans le chargeur.

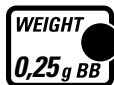
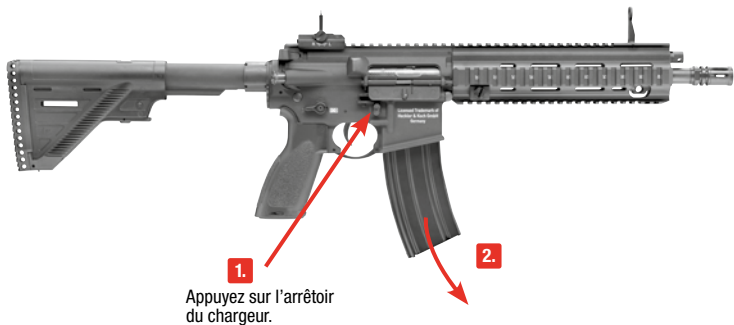



HAUSSE

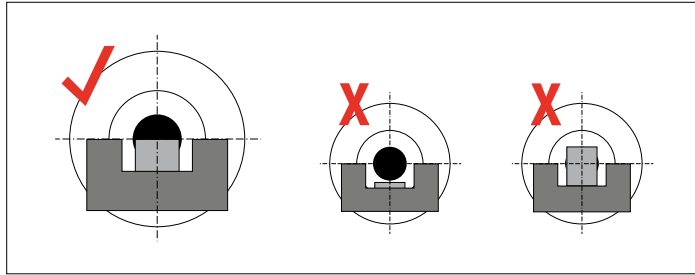

AJUSTAGE SHOOT UP

FR

1. Tirer le levier de chargement vers l'arrière et le pousser vers l'avant.



AJUSTAGE LA HAUSSE

Réglage en hauteur

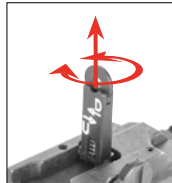

1. Débloquez
2. Tournez

Réglage latéral



1. Débloquez
2. Tournez

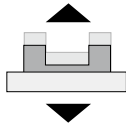

Tir trop haut



tourner vers la droite

Tir trop bas



tourner vers la gauche



Tir trop à gauche



tourner vers la droite

Tir trop à droite



tourner vers la gauche

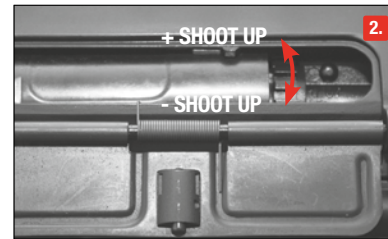

2.

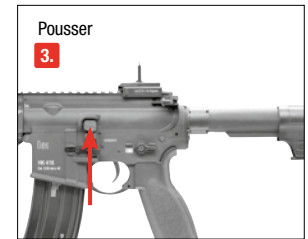

Pousser

3.

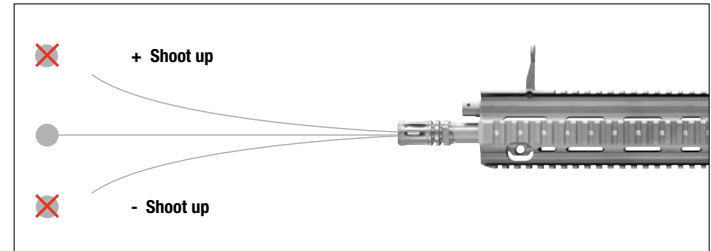



CROSSE

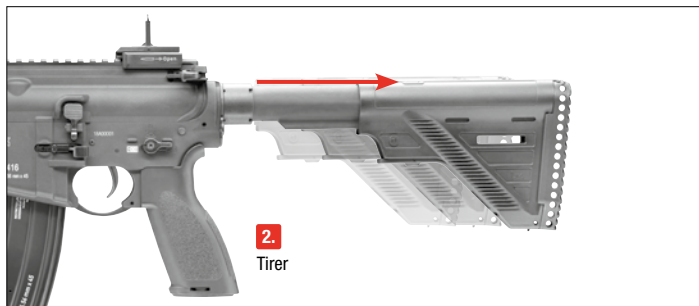
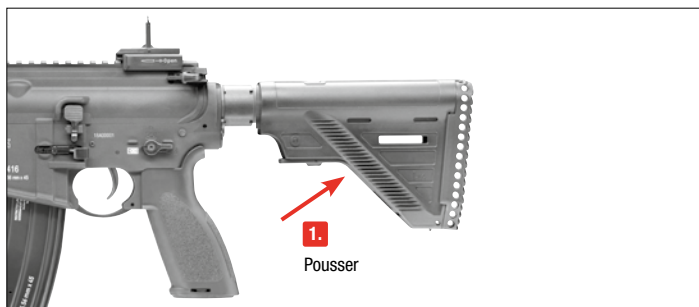

NETTOYAGE DE CANON

FR

ATTENTION

- Déchargez l'arme avant de nettoyer l'arme.
- N'enfoncez pas la baguette de nettoyage violemment dans le canon, car elle pourrait l'endommager.
- Nettoyez les pièces métalliques extérieures à l'aide d'un chiffon doux préalablement imbibé d'huile pour armes.
- Ne versez jamais l'huile de silicone directement dans le canon.

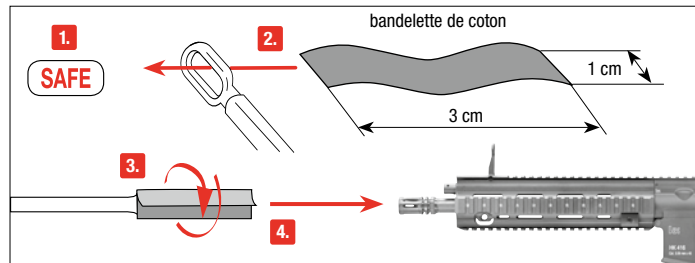

Mettez la sécurité de l'arme. Utilisez une tige fine d'une longueur d'env. 30 cm. Enroulez une bandelette de coton à son extrémité et nettoyez le canon avec une petite quantité d'huile de silicone.

ATTENTION

Note concernant la directive relative aux déchets d'équipements électriques et électroniques (DEEE/2002/96/CE)

Au sein de l'Union européenne et dans de nombreux autres pays, les utilisateurs sont tenus d'éliminer leurs produits électriques et électroniques usagés de manière écologique en se conformant aux directives nationales. Dans l'intérêt de la protection de l'environnement, l'utilisateur n'est donc pas autorisé à jeter ces produits avec les déchets ménagers (non triés), mais doit les amener dans un centre de collecte pour une élimination adaptée. Veuillez vous adresser aux services locaux compétents pour connaître les points de collecte et leurs horaires d'ouverture. Les produits soumis à ce règlement et devant être éliminés en conséquence sont signalés par un logo représentant une poubelle barrée.



MANEJO SEGURO DE ARMAS

ES



DESIGNACION



REGLAJE



CUIDADOS



INSTRUCCIONES DE SEGURIDAD

Deberá estar familiarizado con el manejo correcto y seguro de su arma. Con respecto a las reglas básicas para disparar con seguridad, considere cada contacto con el arma como parte de su manejo.

- Trate el arma como si siempre estuviera cargada.
- Cargue siempre el arma con el seguro activado para evitar disparos involuntarios.
- Mantenga el dedo siempre fuera del gatillo y colóquelo solamente cuando vaya a disparar.
- Utilice únicamente proyectiles específicos para esta arma.
- Mantenga la boca del arma siempre en una dirección segura.
- Sólo está permitido disparar el arma en la vivienda del propietario o en las zonas de tiro autorizadas por la policía, siempre y cuando el proyectil no pueda llegar más allá del área de tiro. Para ello, tenga presente siempre la distancia máxima de peligro del proyectil.
- Nunca transporte el arma cargada. Cárguela solamente cuando tenga intención de disparar.
- Nunca apunte con el arma hacia personas o animales. Evite los disparos en los que el proyectil pueda rebotar: nunca dispare sobre superficies lisas y duras, ni al agua.
- Antes de disparar, asegúrese que el blanco y el entorno sean seguros.
- Antes de transportar el arma o de recibirla de manos de otra persona compruebe siempre que está descargada.
- Asegúrese de que, aunque tropezara o cayera, todavía puede controlar la dirección a la que apunta la boca del arma.
- Por motivos de seguridad, cuando vaya a disparar póngase siempre gafas protectoras.
- Guarde el arma siempre descargada, separada de la munición y en lugar seguro para evitar que personas no autorizadas (personas sin formación, personas menores de 18 años, niños) puedan acceder a ella.
- Entregue esta arma, junto con las instrucciones de uso, únicamente a aquellas personas que:
 - estén perfectamente familiarizadas con el manejo de esta arma
 - hayan cumplido la edad mínima correspondiente fijada por la legislación en materia de armas del país respectivo.
- Cualquier modificación o reparación del arma deberá llevarla a cabo una empresa especializada o un armero.
- Nunca deje sin vigilancia un arma cargada.
- Siempre que entregue un arma a otra persona, asegúrese de que está descargada.

REPARACIONES

Una arma que no funcione perfectamente es peligrosa. Es difícil reparar uno mismo un arma, y un ensamblaje incorrecto puede producir anomalías de funcionamiento peligrosas.

Atención: La comprobación y reparación del arma sólo pueden llevarla a cabo especialistas autorizados o un armero.



Nota sobre las baterías: Las baterías no se deben exponer a un calor excesivo como la radiación solar, fuego o similares. Sólo se pueden cargar las baterías recargables. Conforme a la legislación vigente, las baterías usadas no se pueden eliminar con la basura doméstica. El usuario está obligado a llevarlas gratuitamente a un punto de recogida público para baterías usadas, un centro de ventas o al servicio técnico. Las baterías y baterías usadas contienen un alto porcentaje de sustancias reutilizables, denominado material reciclable. Si las incorpora en el proceso de reciclaje y no las tira a la basura estará contribuyendo a la conservación de importantes recursos y a proteger el medio ambiente contra los metales pesados tóxicos. Las baterías que contienen sustancias tóxicas están marcadas con un símbolo consistente en un cubo de basura tachado y el símbolo químico (Cd, Hg o Pb) del metal pesado responsable de su clasificación como batería tóxica. Por favor, infórmese en su municipio sobre los centros de eliminación respectivos. Las instrucciones para retirar las baterías figuran en el manual del producto.

Relativo a las baterías primarias y secundarias a base de litio: Eliminar sólo las baterías totalmente descargadas. Si la batería no está totalmente descargada deberán tomarse precauciones para asegurarla contra un cortocircuito, p. ej., aislar los electrodos.



INSTRUCCIONES DE SEGURIDAD | GARANTÍA



ATENCIÓN

Por su propia seguridad y la de los demás, lea detenidamente las instrucciones de uso antes de disparar el arma por primera vez. Vendedores y compradores están obligados a cumplir con las normas de uso y posesión de armas de aire comprimido. Queda prohibida cualquier modificación de esta arma, ya que ello podría implicar un cambio en su clasificación legal. En caso de modificación quedaría extinguida de inmediato la garantía del fabricante.



AVISO

No porte o muestre este arma de aire comprimido en público. Puede ser motivo de confusiones e ilegal. Miembros de las fuerzas de seguridad y la policía pueden tomarla por un arma de fuego real. No modifique el color ni los elementos identificativos para hacer que se parezca más a un arma de fuego real. Es peligroso y puede ser un delito.

GARANTÍA

La empresa Umarex se responsabiliza de reparar o sustituir su producto sin coste alguno en el plazo legalmente fijado a partir de la fecha de compra, siempre que el defecto no sea responsabilidad del propio usuario. Entregue el arma a un comerciante autorizado, descríbalas el problema y adjunte el correspondiente comprobante de compra.

Las armas de aire comprimido de la empresa UMAREX GmbH & Co. KG se fabrican de conformidad con las normas de homologación del Instituto Federal PTB (Physikalisch-Technischer Bundesanstalt), con la Ley Federal alemana, la normativa que establece el centro CIP y la experiencia en fabricación de armas de UMAREX GmbH & Co. KG.

Por eso, no asumimos ninguna responsabilidad en el caso de que al exportar el arma a un país extranjero, ésta no cumpliera con la normativa legal local y el propietario o comprador tuviera que responder jurídicamente por dicho incumplimiento.

DATOS TÉCNICOS

| Número de artículo | 2.6391 | 2.6391X | 2.6392 | 2.6392X |
|-----------------------------|----------------------------|----------------------------|----------------------------|----------------------------|
| | HK416 A5 | | | |
| Sistema | Airsoft eléctrica | | | |
| Kaliber / Munición | 6 mm BB | | | |
| Capacidad | 300 Tiros (BBs) | | | |
| Energía | 1,6 J | 1 J | 1,6 J | 1 J |
| Velocidad | hasta 120 m/s con 0,2 g BB | hasta 100 m/s con 0,2 g BB | hasta 120 m/s con 0,2 g BB | hasta 100 m/s con 0,2 g BB |
| Sistema de funcionamiento | Semi-Auto | Semi & Full-Auto | Semi-Auto | Semi & Full-Auto |
| Cadencia | – | 1100 Tiros / Min. | – | 1100 Tiros / Min. |
| Color | negro | | RAL8000 | |
| Seguro | manual | | | |
| Longitud del cañón | 285 mm | | | |
| Distancia máxima de peligro | 200 m | 150 m | 200 m | 150 m |
| Peso | 2970 g | | | |
| Longitud | 720 – 805 mm | | | |



DESIGNACIÓN

ES



SEGURO

⚠️ ATENCIÓN

- Manipule la pistola sólo cuando esté asegurada.
- Asegúrese de que la boca apunte siempre en una dirección segura.

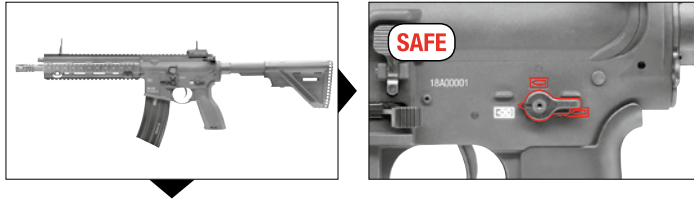

Versión disparo completamente automático

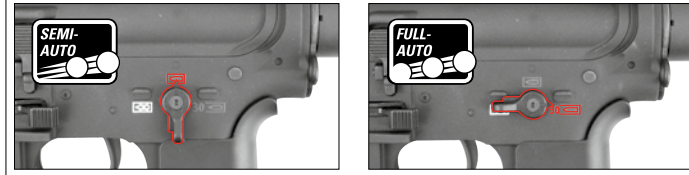

⚠️ ATENCIÓN

Rogamos observe en todo caso la legislación vigente en su país sobre el uso de armas.

Versión semi automático

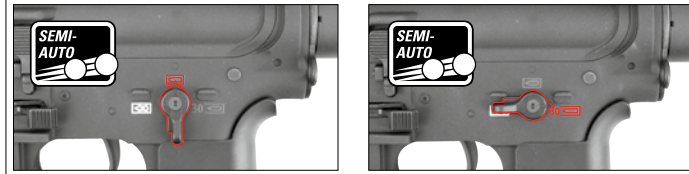

DISPARO

ES

⚠️ ATENCIÓN

Durante implicar el gatillo nunca conmute el conmutador. Esto causa daños graves.



PROBLEMAS



PROBLEMAS

- Potencia de disparo deficiente
- El arma no dispara
- Escasa velocidad de disparo

POSIBLES CAUSAS

| | Seguro activado | Cargador nuevo poner tirante | Gas / La batería / Cápsula de CO ₂ / Cargador vacío | Cañón sucio | Temperaturas extremas | Munición errónea | Munición mal cargada | La mira no está bien ajustada | |
|--------------------------------|-----------------|------------------------------|--|-------------|-----------------------|------------------|----------------------|-------------------------------|--|
| Potencia de disparo deficiente | | | ● | ● | ● | ● | ● | ● | |
| El arma no dispara | ● | ● | ● | | ● | ● | ● | | |
| Escasa velocidad de disparo | | | ● | ● | ● | ● | ● | | |



INTRODUZCA LA BATERÍA

ES

⚠ ATENCIÓN

- En caso de que la batería esté vacía, pueden producirse daños en la caja de mando que necesitarán una reparación.
- No se deben descargar totalmente las baterías, ya que se podrían dañar los elementos.
- La sobrecarga duradera ocasiona averías permanentes en las baterías.
- Las baterías siempre deben estar descargadas antes de su carga.
- En las baterías no se ofrece ninguna garantía ya que se trata de piezas consumibles. Use solamente el tipo de batería de al menos 7,4V o 11,1V.

Las pilas usadas no deben tirarse en el contenedor de basura doméstico. Deséchelas en comercios especializados o en puntos de recogida de pilas.

El arma tiene un MOSFET integrado y está diseñada para funcionar únicamente con baterías LiPo. Las baterías normales NiMH NO caben.

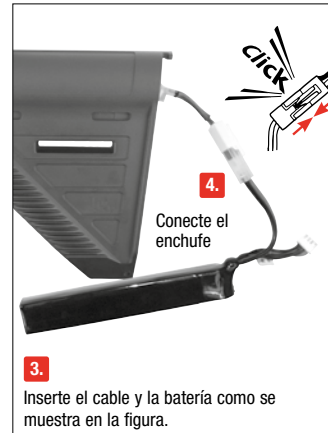



CHARGER DEL CARGADOR

ES

ATENCIÓN



Utilice únicamente bolas BB que no presenten defectos de calibre 6 mm. No utilice en ningún caso los siguientes tipos de bolas BB: **1** Diámetro superior a los 6 mm, **2** Con cortes. **3** Con mitades que no coinciden, **4** Usadas o sucias. Si se utilizan proyectiles distintos de los apropiados, quedará anulada la garantía. Se recomienda usar bolas de precisión de la marca Umarex/Walther. Para garantizar el buen funcionamiento del magazin, evite que la suciedad o el polvo entren en el mismo.



WEIGHT
0,2 g BB

WEIGHT
0,25 g BB

6 mm
AIRSOFT

3. mínimo 50 BBs





MIRA

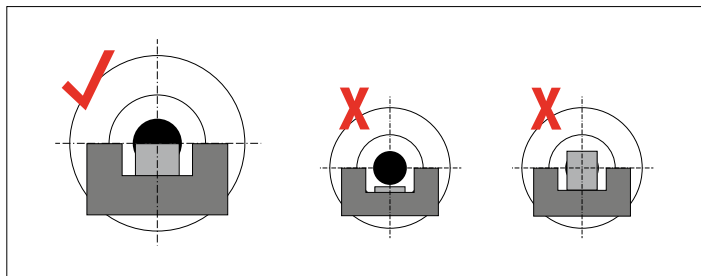

AJUSTE DE MIRA

Ajuste en altura

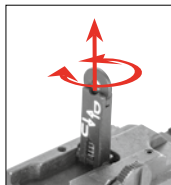

1. Desbloquear 2. Girar

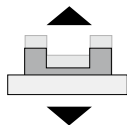

Disparo muy alto



gire hacia la derecha

Disparo muy bajo



gire hacia a la izquierda

Ajuste lateral

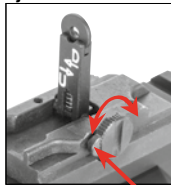

1. Desbloquear 2. Girar



Disparo desviado hacia la izquierda



gire hacia la derecha

Disparo desviado hacia la derecha



gire hacia a la izquierda



AJUSTE DE SHOOT UP

ES

Tire hacia atrás la palanca de armado y presiónela hacia delante.

1.

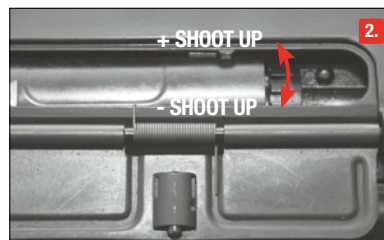

2.

Presione

3.

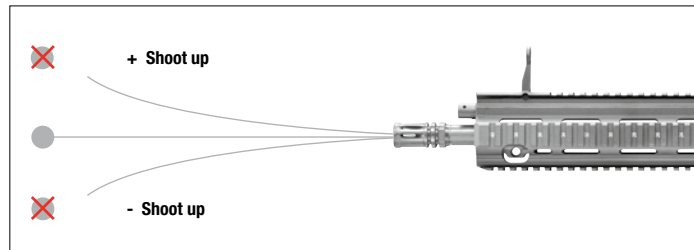



CULATA

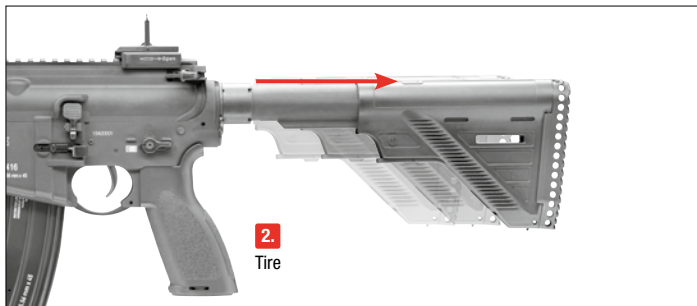
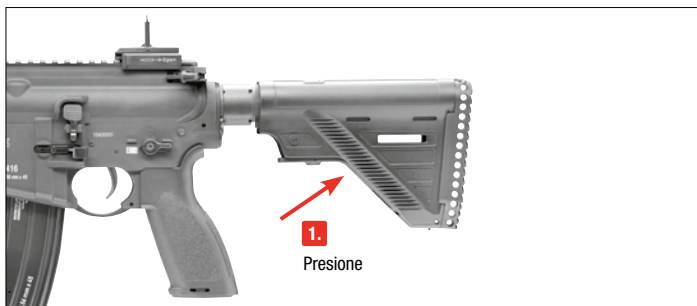

LA LIMPIEZA DE CAÑÓN

ES

⚠️ ATENCIÓN

- Descargue el arma antes de limpiar el arma.
- No debe forzar la varilla de limpieza para introducirla dentro del cañón, porque podría dañar el arma.
- Limpie las piezas metálicas exteriores con un trapo suave, humedecido con aceite para armas.
- No vierta nunca aceite de silicona directamente dentro del cañón.

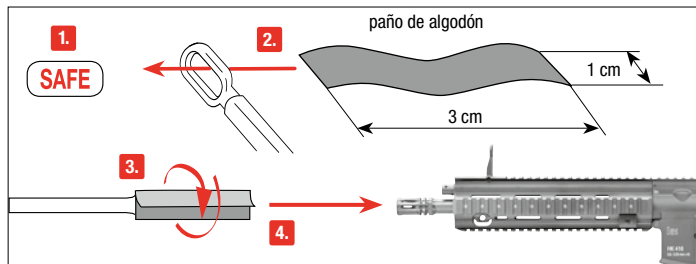

Asegure el arma. Coja una barra estrecha y larga de unos 30 cm. Enrolle un pañó de algodón por el extremo, humedézcalo con un poco de aceite para armas y limpie el cañón con ayuda del mismo.

⚠️ ATENCIÓN

Directiva de la Unión Europea sobre residuos de aparatos eléctricos y electrónicos (RAEE)

En la Unión Europea y otros muchos países, los usuarios están obligados a eliminar sus productos electrónicos al final de su período de utilización de manera respetuosa con el medio ambiente de acuerdo a las disposiciones nacionales. En aras de la protección medioambiental, el usuario no puede eliminarlos con la basura doméstica (residuos urbanos no clasificados), sino que debe entregarlos para una eliminación adecuada. La Administración local podrá informarle acerca de los correspondientes puntos de recogida y sus horarios de atención. Los productos que estén contemplados por esta Directiva y deban ser eliminados conforme a la misma van identificados mediante el subrayado del símbolo del cubo de basura.

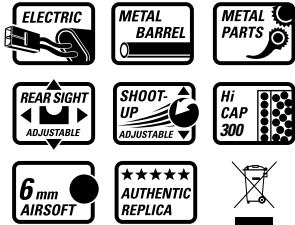

UMAREX

UMAREX GmbH & Co. KG

Donnerfeld 2

59757 Arnsberg | Germany

Phone: +49 29 32 / 638-01

Fax: +49 29 32 / 638-222

verkauf@umarex.de | sales@umarex.de

www.umarex.com

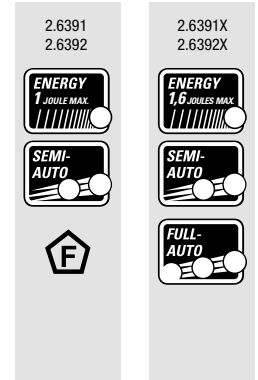

We reserve the right to make color and design changes and technical improvements. No responsibility is accepted for printing errors or incorrect information.

Änderungen in Farbe und Design, sowie technische Verbesserungen, Druckfehler und Irrtum vorbehalten. Alle Angaben ohne Gewähr.

Sauf modifications de la couleur et du design ainsi que des améliorations techniques, erreurs d'impression et erreur. Toutes les données sont fournies sans garantie.

Salvo modificaciones de color y de diseño así como mejoramientos técnicos, erratas y error. Todos los datos sin garantía.

© UMAREX GmbH & Co. KG