



Smith & Wesson®



M&P* 9 M2.0*

*Trademarks of Smith & Wesson Corp. used under license.

EN	01 Muzzle	FR	01 Bouche	IT	01 Bocca	PL	01 Wylot lufy
	02 Front sight		02 Guidon		02 Mirino		02 Muszka
	03 Slide catch lever		03 Levier de retenue de la culasse		03 Leva di arresto carrello		03 Dźwignia odryglowująca
	04 Rear sight		04 Hausse		04 Tacca di mira		04 Szczerbina
	05 Slide		05 Culasse		05 Carello		05 Suwak
	06 Magazine catch		06 Arrêtoir de chargeur		06 Leva di sgancio del caricatore		06 Kurek
	07 Backstrap		07 Dos de poignée		07 Dorso		07 Szalka z uchwytem
	08 Magazine		08 Chargeur		08 Caricatore		08 Magazynek
	09 Trigger		09 Détoné		09 Grilletto		09 Spust
	10 Trigger safety		10 Sécurité de la détente		10 Sicura del grilletto		10 Zabezpieczenie spustu
							11 XXX
							12 XXX
DE	01 Mündung	ES	01 Boca	RU	01 Дуло	TR	01 Namlu ağı
	02 Korn		02 Punto mira		02 Мушка		02 Arpacık
	03 Schlittenfanghebel		03 Palanca de retenida de la corredera		03 Рычаг для удержания затвора в заднем положении		03 Sürgü tutucu
	04 Kimme		04 Mira trasera		04 Прицельная планка		04 Gez
	05 Schlitten		05 Corredera		05 Затвор		05 Sürgüw
	06 Magazinhalter		06 Retén del cargado		06 Держатель магазина		06 Şarjör tutucu
	07 Griffücken		07 Lomos de la empuñadura		07 Задняя часть рукоятки		07 Kabza sırt
	08 Magazin		08 Cargador		08 Магазин		08 Şarjör
	09 Abzug		09 Gatillo		09 Спуск		09 Tetik
	10 Abzugszüngelsicherung		10 Seguro del gatillo		10 Предохранитель спускового крючка		10 Tetik dili emniyeti



**CAUTION**

- Always make sure that the muzzle points in a safe direction.
- Automatic trigger safety.

ACHTUNG

- Achten Sie stets darauf, dass die Mündung in eine sichere Richtung zeigt.
- Abzugzüngelsicherung

ATTENTION

- Assurez-vous que la bouche est orientée dans une direction non dangereuse.
- Sécurité de la détente

ATENCIÓN

- Asegúrese de que la boca apunte siempre en una dirección segura.
- Seguro de la lengüeta del gatillo

**ATTENZIONE**

- Indirizzate l'arma sempre in una direzione sicura.
- Sicura del grilletto

ВНИМАНИЕ

- Всегда следите за тем, чтобы ствол оружия был направлен в безопасную сторону.
- Предохранитель спускового крючка

UWAGA

- Należy stale kontrolować czy lufa jest skierowana w bezpiecznym kierunku.
- Zabezpieczenie spustu

DIKKAT

- Namlunun her zaman güvenli bir yöne doğrultulmuş olmasına dikkat edin
- Tetik dili emniyeti

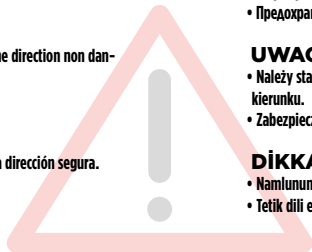



- Only use 12 g CO₂ capsules. • For storage remove gas capsules.
- There may be a minor discharge of gas when you remove the gas capsules.

Make sure that your hands do not come into contact with discharged CO₂ gas. This may cause freezing of the skin. Do not expose the CO₂ cartridge to excessive heat and do not store it at temperatures exceeding 54 °C. Always adhere to the warnings and safety instructions of the manufacturer on the gas cartridge in respect to handling and storage of a CO₂ gas container.

- Verwenden Sie nur 12 g CO₂-Kapseln.
- Für die Lagerung der Waffe CO₂-Kapsel entnehmen!
- Beim Herausnehmen der CO₂-Kapsel kann es zu einem leichten Austritt von CO₂ kommen. Achten Sie darauf, dass Ihre Hände nicht mit austretendem CO₂-Gas in Berührung kommen. Bei Kontakt mit der Hand kann es zu Erfrierungen kommen. Setzen Sie die CO₂-Kapsel keiner großen Hitze aus und lagern Sie diese Behälter nicht bei Temperaturen über 54 °C. Halten Sie sich immer an die auf der CO₂-Kapsel aufgedruckten Warn- und Sicherheitshinweise des Herstellers bezüglich Umgang und Lagerung der CO₂-Kapsel.

- Utilisez seulement des capsules de CO₂ de 12 g.
- Retirez la capsule de CO₂ avant de ranger l'arme.
- En retirant la capsule de CO₂, il est possible qu'une petite quantité de gaz s'échappe. Veillez à ce que vos mains n'entrent pas en contact avec le gaz CO₂ qui s'échappe. Le contact avec la peau peut entraîner des gelures. Ne soumettez pas les capsules de CO₂ à une chaleur trop importante et ne les stockez pas à des températures supérieures à 54 °C. Respectez toujours les consignes de sécurité et avertissements figurant sur la capsule de CO₂ relatifs à l'utilisation et au stockage de capsules de CO₂.

- Utilice únicamente cápsulas CO₂ de 12 g.
- Para guardar el arma extraiga los cápsulas de CO₂.
- Al extraer el cápsula de CO₂, es posible que se escape una pequeña cantidad de gas. Procure que sus manos no entren en contacto con el CO₂ en caso de fuga, ya que un eventual contacto con la piel puede causar congelación. No exponga el cápsula de CO₂ a un calor excesivo ni lo guarde a temperaturas superiores a los 54 °C. Observe siempre las advertencias e instrucciones de seguridad del fabricante sobre la manipulación y el almacenamiento del cápsula de aire comprimido.



- Utilice únicamente cápsulas CO₂ de 12 g.
- Para guardar el arma extraiga los cápsulas de CO₂.
- Al extraer el cápsula de CO₂, es posible que se escape una pequeña cantidad de gas. Procure que sus manos no entren en contacto con el CO₂ en caso de fuga, ya que un eventual contacto con la piel puede causar congelación. No exponga el cápsula de CO₂ a un calor excesivo ni lo guarde a temperaturas superiores a los 54 °C. Observe siempre las advertencias e instrucciones de seguridad del fabricante sobre la manipulación y el almacenamiento del cápsula de aire comprimido.

- Применять только баллончики с 12 г CO₂.
- При постановке оружия на хранение вынимать баллончик CO₂!
- При извлечении баллончика CO₂ может произойти незначительная утечка CO₂. Обратите внимание на то, чтобы Ваши руки не соприкасались с выходящим газом CO₂. При контакте с кожей может наступить обморожение. Берегите баллончик с газом CO₂ от перегрева и не храните его при температуре выше 54 °C. Всегда соблюдайте напечатанные производителем на баллончике CO₂ указания по мерам безопасности в отношении обращения и хранения баллончика CO₂.

- Proszę używać tylko naboju 12 g CO₂.
- Broń należy przechowywać bez naboju CO₂!
- Przy wyciążaniu naboju CO₂ może dojść do małego wycieku dwutlenku węgla. Proszę chronić ręce przed zetknięciem z wyciekającym dwutlenku węgla. W kontakcie CO₂ ze skórą może dojść do odmrożeń. Naboju CO₂ nie należy wystawiać go do działania wysokiej temperatury, proszę przechowywać go poniżej w temp 54°C. Proszę przestrzegać wskázówek producenta dot. zasad bezpieczeństwa przy obsłudze i przechowywaniu naboju CO₂. Informacje te znajdują Państwo na naboju.

- Sadece 12 g'lık CO₂ kapsülleri kullanın.
- Silahı saklamadan önce CO₂ kapsülünü çıkarın!
- CO₂ kapsülünü çıkarırken biraz CO₂ sızabilir. Ellerinizin silahtan çıkan CO₂ gazıyla temas etmemesine dikkat edin. Elinizle temas halinde deride donmalar oluşabilir. CO₂ kapsülünü aşırı sıcak koşullara maruz bırakmayın ve bu kapları 54 °C'den daha sıcak ortamlarda saklamayın. CO₂ kapsülü üzerinde yer alan, CO₂ kapsülünün kullanımı ve saklanmasıyla ilgili basılı üretici uyarı ve güvenlik bilgilerini daima uyun.

4

INSERTING AND CHANGING THE CO₂ CAPSULES • EINSETZEN UND AUSTAUSCHEN DER CO₂-KAPSEL • INSERTION DE LA CAPSULE DE CO₂ • INSERCIÓN DEL CAPSULA DE CO₂
INSERIRE E SOSTITUIRE LA CAPSULA CO₂ • УСТАНОВКА И ЗАМЕНА БАЛЛОЧНИКОВ CO₂ • WKŁADANIE I WYMIANA NABOJU CO₂ • CO₂ KAPSÜLÜNÜN YERLEŞTİRİLMESİ VE DEĞİŞTİRİLMESİ

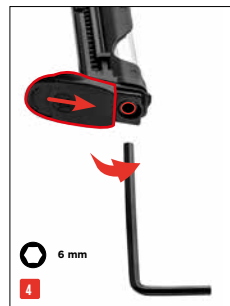



Never use the following balls: (1) with edges, (2) both halves not aligned, (3) used, soiled. Use of unsuitable projectiles will void the warranty.

Verwenden Sie auf keinen Fall folgende Kugeln: (1) mit Grat, (2) versetzte Hälften, (3) gebraucht, verschmutzt. Bei Gebrauch ungeeigneter Geschosse erlischt die Garantie.

N'utilisez jamais des billes BB : (1) avec angles (2) aux moitiés décalées (3) usagées ou sales. L'utilisation de projectiles inappropriés entraîne l'annulation de la garantie.

No utilice en ningún caso bolas: (1) con rebabas, (2) con mitades desplazadas, (3) usadas o sucias. Si se utilizan proyectiles distintos de los apropiados, quedará anulada la garantía.

In ogni caso non usare i seguenti pallini: (1) deformati, (2) conmetà sfalsate, (3) usati, sporchi. La garanzia decade in caso di uso di proiettili non adatti.

Ни в коем случае не используйте следующие пули: (1) с зазубринами, (2) со смещенными половинками, (3) использованные или загрязненные пули. При использовании непредназначенных пули, для данного типа оружия зарядов гарантия теряет силу.



Proszę w żadnym wypadku nie używać następujących kulek: (1) z zadziorem, (2) z przestawionymi połówkami, (3) używanych i zabrudzonych. W przypadku stosowania niewłaściwych pocisków gwarancja wygasa.

Kesinlikle şu tür mermiler kullanmayın: (1) çapaklı, (2) yarısı ofsetli, (3) kullanılmış, kirlî. Uygun olmayan mühimmat kullanılması halinde garanti geçersiz hale gelir.



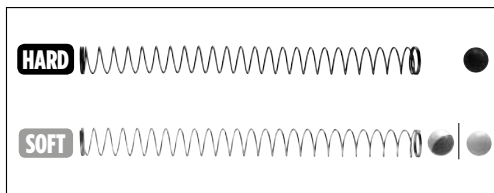
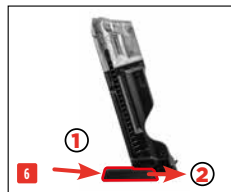
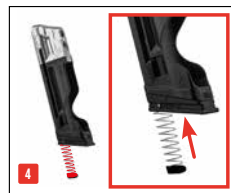
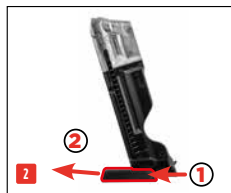

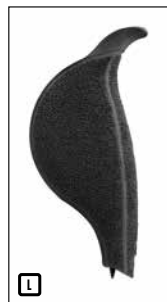
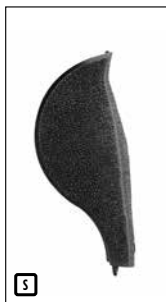

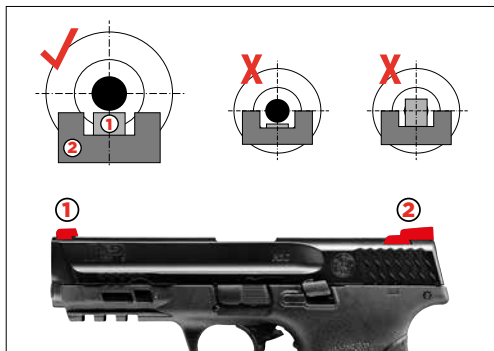



When all the ball have been fired, the slide will stay in the rear position. Press the slide stop lever to let the slide jump forward.

Wenn alle Kugeln verschossen sind, verbleibt der Schlitten in der hinteren Position. Drücken Sie auf den Schlittenfanghebel, um den Schlitten nach vorne zu bringen.

Lorsque toutes les balles ont été tirées, la culasse reste en position arrière. Appuyer sur l'arrière de culasse pour ramener la culasse vers l'avant.

Cuando se hayan disparado todos los proyectiles, la corredera permanecerá en la posición trasera. Presione la palanca de bloqueo de la corredera para llevar la corredera hacia delante.

Dopo aver sparato tutti i pallini, l'otturatore rimane nella sua posizione arretrata. Premere sulla leva d'arresto dell'otturatore per poter spostarlo in avanti.

Когда все шарики выстреляны, затвор остановится в заднем положении. Нажмите на рычаг задержки затвора, чтобы перевести затвор в переднее положение.

Po wystrzeleniu wszystkich kul zamek pozostaje w tylnym położeniu. Nacisnąć na dźwignię wychwytną zamek, aby przesunąć zamek do przodu.

Tüm mermiler atıldıysa, sürgü arka pozisyonda kalır. Sürgüyü öne getirmek için sürgü tutucuya basın.





- Unload the gun before cleaning the gun.
- Clean the pistol only by pulling the squeezy (supplied with the pistol) forward through the ejection port when the slide is pulled back or removed.
- Occasionally clean the metal parts on the outside. Use a cloth which has been slightly dampened with some gun oil.
- Never drip silicone oil directly into the barrel.
- Entladen Sie die Waffe bevor Sie die Waffe reinigen.
- Reinigen Sie die Waffe nur mit dem beigefügten Squeezy durch das Auswurfenster im zurück gezogenen Schlitten oder bei abgenommenen Schlitten stets von hinten.
- Reinigen Sie gelegentlich die äußeren Metallteile. Benutzen Sie dazu ein Tuch, auf das Sie leicht Waffenöl aufgetragen haben.
- Geben Sie niemals das Waffenöl direkt in den Lauf.
- Déchargez l'arme avant de nettoyer l'arme.
- Nettoyer l'arme uniquement avec le flexible fourni inséré par la fenêtre d'expulsion, culasse en position arrière, ou toujours de l'arrière si la culasse est démontée.
- Nettoyez les pièces métalliques extérieures à l'aide d'un chiffon doux préalablement imbibé d'huile pour armes.
- Ne versez jamais l'huile de silicone directement dans le canon.
- Descargue el arma antes de limpiar el arma.
- Limpie el arma únicamente con el squeezy suministrado introduciéndolo a través de la ventana de expulsión con la corredera retraída o con la corredera desmontada, siempre desde atrás.
- Limpe las piezas metálicas exteriores con un trapo suave, humedecido con aceite para armas.
- No vierta nunca aceite de silicona directamente dentro del cañón.



- Prima di pulire l'arma, scaricarla.
- Ripulite l'arma unicamente con il flessibile squeezy, facente parte della fornitura, inserito nella finestra d'espulsione con carrello in posizione arretrata, o sempre da dietro, quando il carrello è stato staccato.
- Ripulire di tanto in tanto le parti metalliche esterne. Servirsi a tale scopo di uno straccio leggermente imbevuto di olio per armi.
- Non introdurre mai l'olio per armi direttamente nella canna.
- Разрядите оружие прежде чем чистить оружие.
- Извлекайте пули из оружия, капсулу для чистки и проколоть. Чистите оружие только с помощью прилагаемого гибкого шомпола всегда сзади через окно для выбрасывания в оттянутом назад затворе или при снятом затворе.
- Необходимо периодически чистить внешние металлические поверхности. Используйте для этого ткань, предварительно нанеся на нее немного оружейного масла.
- Никогда не заливайте оружейное масло непосредственно в ствол.
- Przed czyszczeniem broni należy ją odbezpieczyć.
- Broń należy czyścić tylko za pomocą dostarczonego Squeezy przez okienko wyrzutowe przez okienko wyrzutowe przy cofniętym usuniętym suwadle.
- Od czasu do czasu należy wyczyścić zewnętrzne metalowe elementy, do tego celu należy użyć szmatki, na którą należy nanieść niewielką ilość oleju do czyszczenia broni.
- Nie dodawać oleju bezpośrednio do lufy.
- Silâhî temizlemeden önce silâhî boşaltın.
- Silâhî sadece onunla birlikte verilen temizleyiciyi kullanarak ve sürgü geriye çekilmiş veya çıkarılmış haldeyken arkadan ve kovan fırlatma penceresinin içerisinden temizleyin.
- Zaman zaman dîstaki metal parçaları temizleyin. Bunun için, üzerini biraz silah yağıyla nemlendirdiğiniz bir bez kullanın.
- Hiçbir zaman doğrudan namlunun içine silah yağı dökmeyin.

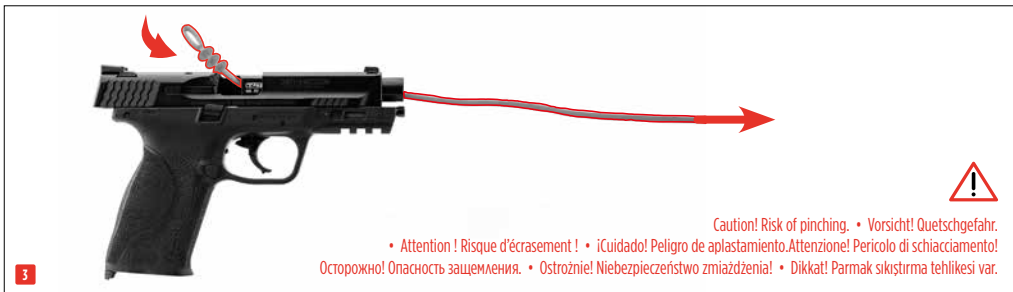

**PROBLEMS • PROBLEME
 DYSFONCTIONNEMENTS • PROBLEMAS
 PROBLEMI • ПРОБЛЕМЫ
 PROBLEMY • PROBLEMLER**
**POSSIBLE CAUSES • MÖGLICHE GRÜNDE
 CAUSES POSSIBLES • POSIBLES CAUSAS
 POSSIBLI CAUSE • ВОЗМОЖНЫЕ ПРИЧИНЫ
 MOŽLIWE PRZYCZYNY • OLASI NEDENLER**

Safety activated
 Waffe gesichert
 Sécurité de l'arme enclenchée
 Seguro activado
 Sicura attivata
 Оружие стоит на предохранителе
 Broń zabezpieczona
 Silah emniyette

Capsula a CO₂ non bucata
 CO₂ capsule not pierced
 CO₂-Kapsel nicht angestoßen
 Capsule de CO₂ non percée rcée
 Cápsula de CO₂ sin perforar
 Отсутствие накола баллончика с CO₂
 Nabój CO₂ nie przekłuty
 CO₂ kapsülü delinmemiş

Dirty barrel
 Lauf verschmutzt
 Canon encrassé
 Cañón sucio
 Cannna sporca internamente
 Ствол загрязнен
 Zanieczyszczona lufa
 Namlu kirli

Gun does not shoot • Waffe schießt nicht
 l'arme ne tire pas • El arma no dispara
 L'arma non spara • Плохие показатели стрельбы
 złe efekty strzelania • Kötü atış performansı



Faulty shooting direction • Schlechte Schussleistung
 Mauvaise performance de tir • Potencia de disparo deficiente
 Scarsa precisione • Оружие не стреляет
 broń nie strzela • Silah atış almıyor



Low shooting speed • Geringe Schussgeschwindigkeit
 Faible vitesse du projectile • Escasa velocidad de disparo
 Velocità ridotta del proiettile • Слабая скорость полета пули
 niska prędkość strutu • Merminin hızı düşük



Càpsula de CO₂ / Cargador vacío
CO₂ capsule / Magazine empty
CO₂ -Kapsel / Magazin leer
Capsule de CO₂ / Chargeur vide
Capsula a CO₂ / Caricatore vuoto
Баллончик с CO₂ / Магазин пустой
Nabój CO₂ / Magazynek pusty
CO₂ kapsülü / şarjör boş

Extreme temperatures
Extreme Temperaturen
Températures extrêmes
Temperaturas extremas
Temperature estreme
Экстремальные температуры
Ekstremalne temperatur
Aşırı sıcak/soğuk

Wrong ammunition
Falsche Munition
Mauvaises munitions
Munición errónea
Munizione sbagliata
Боеприпасы не подходят
Zła amunicja
Yanlış mühimmat

Ammunition badly loaded
Munition falsch geladen
Munitions mal chargées
Munición mal cargada
Munizione caricata in maniera errata
Боеприпасы неправильно снаряжены
Niepoprawnie załadowana amunicja
Mühimmat yanlış doldurulmuş

Sight not properly adjusted
Visierung nicht richtig eingestellt
Dispositif de visée mal réglé
La mira no está bien ajustada
Dispositivo di mira non regolato
correttamente
Неправильно установлен прицел
Błędnie ustawiony celownik
Nişangâh doğru ayarlanmamış



System / Power Source • System / Antrieb • Système / Source de Propulsion • Sistema / Propulsión • Sistema / Alimentazione • Система/Источник энергии • System / Źródło • Sistem / Enerji kaynağı

Caliber / Ammo • Kaliber / Munition • Calibre / Munitions • Kaliber / Munitión Calibro / Munizioni • Калибр • Kaliber / Amunición • Kalibre / Mühimmat

Capacity • Kapazität • Capacité • Capacidad • Capacità • Емкость магазина • Pojemność magazynka • Şarjör kapasitesi

Energy / Velocity • Energie / Geschwindigkeit • Énergie / Vitesse • Energía / Velocidad • Energia / Velocità • Энергия / Скорость полета пули • Energia / Prędkość • Enerji / Mermi hızı

Sights • Visierung • Dispositif de visée • Dispositivo visor • Mire • Прицельное приспособление • Przyrządy celownicze • Nişangâh

Trigger • Abzug • Détoné • Accion • Scatto • Спусковой механизм • Spust • Tetik

Color • Farbe • Couleur • Color • Colore • Цвет • Kolor • Renk

Safety • Sicherung • Sécurité • Seguro • Sikura • предохранитель • Bezpiecznik • Emniyet

Barrel length • Lauflänge • Logueur canon • Longitud del cañón • Lunghezza canna • Длина ствола • Długość lufy • Namlu uzunluğ

Dangerous area up to • Max. Gefahrenbereich bis zu • Zone de danger s'étendant • Distancia máxima de peligro
Distanza massima di pericolo • Макс. протяженность опасной зоны • Maks. obszar zagrożenia do

Weight • Gewicht • Poids • Peso • Peso • Вес • Waga • Ağırlık

Overall length • Gesamtlänge • Longueur • Longitud • Lunghezza • Длина • Długość całkowita • Toplam uzunluk

CO₂ pistol / 12 g CO₂ capsule • CO₂-Pistole / 12 g CO₂ Kapsel • Pistolet au CO₂ / Capsule de CO₂ 12 g • Pistola de CO₂ / Cápsula de 12 g de CO₂
Pistola CO₂ / Capsula CO₂ 12 g • Пистолет CO₂ / Баллончик с 12 г CO₂ • Pistolet CO₂ / kapsuła CO₂ 12 g • CO₂ tabancası / 12 g'lık CO₂ kapsülü

.43

8

<7,5 J: 110 m/s

Fixed front and rear adjustable • Korn fest und Kimme verstellbar • Guidon fixe et hausse réglable • Mira fija y mira trasera ajustable • Mirino fisso e tacca di mira regolabile
Мушка неподвижная и регулируемая прицельная планка • Nieregulowana muszka i regulowana szczerbina • Arpacık sabit, gez yükseklik ve sağ-sol ayarlı

Single Action • Single-Action • Simple Action • Single Action • Single Action • одинарного действия • Pojedynczego dzialania • Tek hareketli

black • schwarz • noir • negro
nero • чёрный • czarny • siyah

Trigger safety • Abzugszüngelsicherung • Sécurité de la détente • Seguro de la lengüeta del gatillo
Sicura della linguetta del grilletto • Предохранитель спускового крючка • Zabezpieczenie spustu • Tetik dili emniyeti

106 mm

350 m

763 g

180 mm



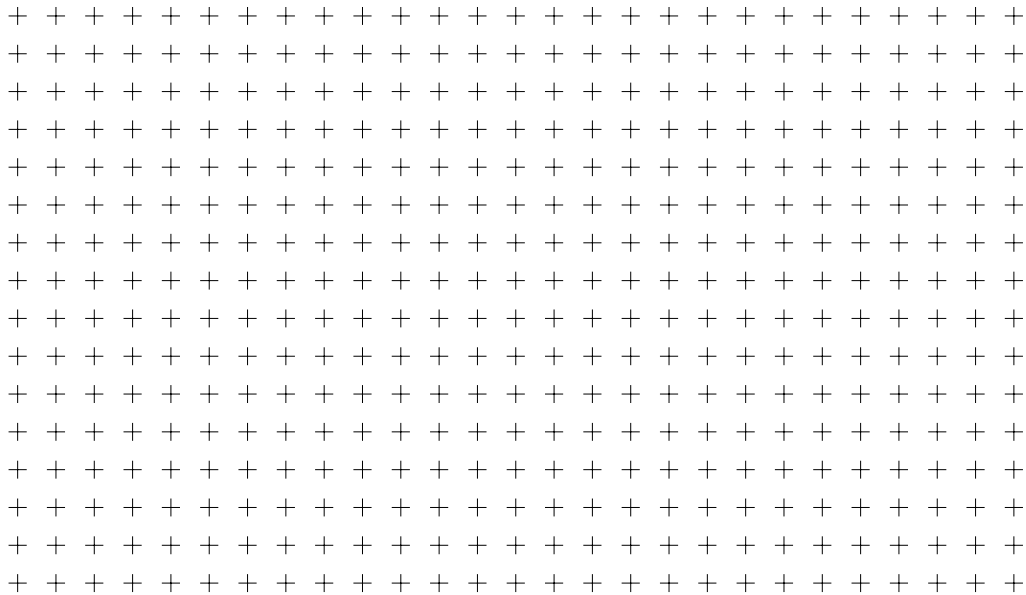



Smith & Wesson*

EN We reserve the right to make color and design changes and technical improvements. No responsibility is accepted for printing errors or incorrect information. **DE** Änderungen in Farbe und Design, sowie technische Verbesserungen, Druckfehler und Irrtum vorbehalten. Alle Angaben ohne Gewähr. **FR** Sauf modifications de la couleur et du design ainsi que des améliorations techniques, erreurs d'impression et erreur. Toutes les données sont fournies sans garantie. **ES** Salvo modificaciones de color y de diseño así como mejoramientos técnicos, erratas y error. Todos los datos sin garantía. **IT** Con riserva di modifiché di colore e di design, di miglioramenti tecnici, di errori di stampa e di sbagli. Tutte le informazioni senza garanzia. **RU** Изменения цвета и дизайна, а также технические улучшения, опечатки и ошибки не исключены. Мы не гарантируем точность сведений. **PL** Zastrzegamy sobie prawo do pomyłek, błędów w druku, zmian koloru i designu, jak również do wprowadzania technicznych ulepszeń. Wszystkie informacje bez gwarancji. **TR** Renk, tasarım ve teknik değişiklikler yapma hakkı saklıdır. Baskı hatalarından ya da hatalı bilgilerden dolayı yasal sorumluluk kabul edilmez. Bilgiler için garanti verilmez.

UMAREX GmbH & Co. KG • Donnerfeld 2 • 59757 Arnsberg • Germany • service@umarex.de

WWW.UMAREX.COM

Covers models:

2.4749

2.4767